





kapitola 10 - armatury k topení





		Art. TM 3307 přímý radiátorový ventil termostatický - dvouregulační s ruční hlavíčí	
objednací kód	provedení	cena v Kč	balení
TM3307N0303	3/8"	226,-	10 / 60
TM3307N0404	1/2"	242,-	10 / 60
TM3307N0505	3/4"	392,-	10 / 60

		Art. TM 3308 rohový radiátorový ventil termostatický - dvouregulační s ruční hlavíčí	
objednací kód	provedení	cena v Kč	balení
TM3308N0303	3/8"	203,-	10 / 60
TM3308N0404	1/2"	211,-	10 / 60
TM3308N0505	3/4"	343,-	10 / 60

		Art. TM 3335 přímé radiátorové uzavíratelné šroubení	
objednací kód	provedení	cena v Kč	balení
TM3335N0303	3/8"	178,-	10 / 60
TM3335N0404	1/2"	174,-	10 / 60
TM3335N0505	3/4"	405,-	10 / 60

		Art. TM 3336 rohové radiátorové uzavíratelné šroubení	
objednací kód	provedení	cena v Kč	balení
TM3336N0303	3/8"	163,-	10 / 60
TM3336N0404	1/2"	156,-	10 / 60
TM3336N0505	3/4"	367,-	10 / 60

		Art. TM 3307 KIT radiátorový kit přímý (termostatický ventil, uzavíratelné šroubení, termostatická hlavice)	
objednací kód	provedení	cena v Kč	balení
TM3307N0404KIT	1/2"	618,-	10 / 60

		Art. TM 3308 KIT radiátorový kit rohový (termostatický ventil, uzavíratelné šroubení, termostatická hlavice)	
objednací kód	provedení	cena v Kč	balení
TM3308N0404KIT	1/2"	563,-	10 / 60

		Art. TM 9560 krytka proti neoprávněné manipulaci s termostatickou hlavíčí	
objednací kód	provedení	cena v Kč	balení
TM9560T1	jeden rozměr	123,-	1 / 1

		Art. TM 3229N axiální termostatický ventil dvouregulační s ruční hlavíčí	
objednací kód	provedení	cena v Kč	balení
TM3229N0404	1/2"	387,-	10 / 60

		Art. TM 3228N termostatický ventil úhlový dvouregulační s ruční hlavíčí (levé provedení)	
objednací kód	provedení	cena v Kč	balení
TM3228N0404SX	1/2"	354,-	10 / 60

		Art. TM 3328N termostatický ventil úhlový dvouregulační s ruční hlavíčí (pravé provedení)	
objednací kód	provedení	cena v Kč	balení
TM3228N0404DX	1/2"	354,-	10 / 60

		Art. TM 3345 svorné šroubení pro připojení měděných trubek na ventily TIEMME (nelze na EXCEL)	
objednací kód	provedení	cena v Kč	balení
TM3345N0412	12 x 1/2"	39,-	1 / 10
TM3345N0415	15 x 1/2"	38,-	1 / 10

		Art. TM 3338 náhradní šroubení k ventilům TIEMME	
objednací kód	provedení	cena v Kč	balení
TM3338N0003	3/8"	64,-	5 / 100
TM3338N0004	1/2"	66,-	5 / 100



Art. TM 9558
plynokapalinová termostatická
hlavice s kapilárou
(délka 2 m)

objednávací kód	provedení	cena v Kč	balení
TM9558T3		1.044,-	1 / 15



Art. TM 9557
plynokapalinová termostatická
hlavice
(kompatibilní na KORADO VK)

objednávací kód	provedení	cena v Kč	balení
TM9557T3	M30 x 1,5	235,-	1 / 30



Art. TM 9557C
plynokapalinová termostatická
hlavice, chromovaná
(kompatibilní na KORADO VK)

objednávací kód	provedení	cena v Kč	balení
TM9557T3C	M30 x 1,5	299,-	1 / 30



Art. TM 3225 EC
přímý radiátorový ventil
jednoregulační
EXCEL

objednávací kód	provedení	cena v Kč	balení
TM3225N0303EC	3/8"	132,-	10 / 60
TM3225N0404EC	1/2"	132,-	10 / 60
TM3225N0505EC	3/4"	277,-	10 / 60



Art. TM 3226 EC
rohový radiátorový ventil
jednoregulační
EXCEL

objednávací kód	provedení	cena v Kč	balení
TM3226N0303EC	3/8"	128,-	10 / 60
TM3226N0404EC	1/2"	113,-	10 / 60
TM3226N0505EC	3/4"	236,-	10 / 60



Art. TM 3235 EC
přímé radiátorové
uzavíratelné šroubení
EXCEL

objednávací kód	provedení	cena v Kč	balení
TM3235N0303EC	3/8"	111,-	10 / 60
TM3235N0404EC	1/2"	111,-	10 / 60



Art. TM 3236 EC
rohové radiátorové
uzavíratelné šroubení
EXCEL

objednávací kód	provedení	cena v Kč	balení
TM3236N0303EC	3/8"	108,-	10 / 60
TM3236N0404EC	1/2"	99,-	10 / 60



Art. TM 3232
přímé uzavíratelné šroubení
letovací
EXCEL

objednávací kód	provedení	cena v Kč	balení
TM3232N1504EC	1/2" x 15	106,-	10 / 60



Art. TM 3233
rohové uzavíratelné šroubení
letovací
EXCEL

objednávací kód	provedení	cena v Kč	balení
TM3233N1504EC	1/2" x 15	103,-	10 / 60



Art. TM 9550
ruční hlavice
pro termostatické ventily
serie 3300

objednávací kód	provedení	cena v Kč	balení
TM9550P0005IM	M8x30 - 3/4"	30,-	15 / 50



Art. TM 9552
ovládací oliva
pro ventily
serie 3200

objednávací kód	provedení	cena v Kč	balení
TM9552P05IM		9,-	5 / 50



Art. TM 3302
přímý termostatický ventil
s napojením
na Cu, Pex a Al-Pex trubky

objednáací kód	dimenze	napojení	cena v Kč	balení
TM3302N0403	G 3/8"	1/2"x16	208,-	10 / 60
TM3302N0404	G 1/2"	1/2"x16	216,-	10 / 60

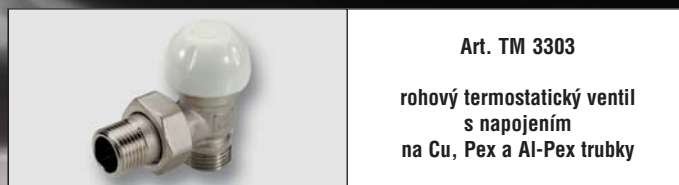

Art. TM 3303
rohový termostatický ventil
s napojením
na Cu, Pex a Al-Pex trubky

objednáací kód	dimenze	napojení	cena v Kč	balení
TM3303N0403	G 3/8"	1/2"x16	173,-	10 / 60
TM3303N0404	G 1/2"	1/2"x16	180,-	10 / 60



Art. TM 3330
přímé uzavíratelné šroubení
s napojením
na Cu, Pex a Al-Pex trubky

objednáací kód	dimenze	napojení	cena v Kč	balení
TM3330N0403	G 3/8"	1/2"x16	161,-	10 / 60
TM3330N0404	G 1/2"	1/2"x16	163,-	10 / 60



Art. TM 3331
rohové uzavíratelné šroubení
s napojením
na Cu, Pex a Al-Pex trubky

objednáací kód	dimenze	napojení	cena v Kč	balení
TM3331N0403	G 3/8"	1/2"x16	142,-	10 / 60
TM3331N0404	G 1/2"	1/2"x16	143,-	10 / 60



Art. TM 3302 KIT
radiátorový kit přímý
s napojením
na Cu, Pex a Al-Pex trubky

objednáací kód	dimenze	napojení	cena v Kč	balení
TM3302N0404KIT	G 1/2"	1/2"x16	585,-	10 / 60



Art. TM 3303 KIT
radiátorový kit rohový
s napojením
na Cu, Pex a Al-Pex trubky

objednáací kód	dimenze	napojení	cena v Kč	balení
TM3303N0404KIT	G 1/2"	1/2"x16	525,-	10 / 60

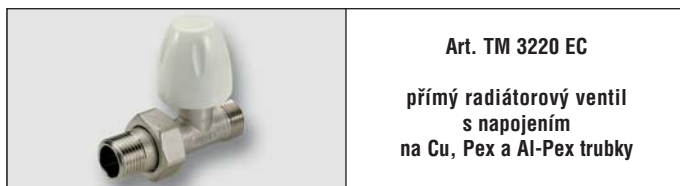

Art. TM 3220 EC
přímý radiátorový ventil
s napojením
na Cu, Pex a Al-Pex trubky

objednáací kód	dimenze	napojení	cena v Kč	balení
TM3220N0403EC	G 3/8"	1/2"x16	122,-	10 / 60
TM3220N0404EC	G 1/2"	1/2"x16	127,-	10 / 60

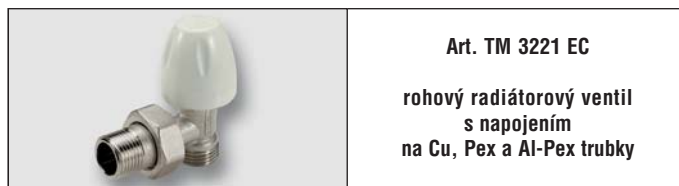

Art. TM 3221 EC
rohový radiátorový ventil
s napojením
na Cu, Pex a Al-Pex trubky

objednáací kód	dimenze	napojení	cena v Kč	balení
TM3221N0403EC	G 3/8"	1/2"x16	110,-	10 / 60
TM3221N0404EC	G 1/2"	1/2"x16	105,-	10 / 60



Art. TM 3230 EC
přímé uzavíratelné šroubení
s napojením
na Cu, Pex a Al-Pex trubky

objednáací kód	dimenze	napojení	cena v Kč	balení
TM3230N0403EC	G 3/8"	1/2"x16	109,-	10 / 60
TM3230N0404EC	G 1/2"	1/2"x16	117,-	10 / 60

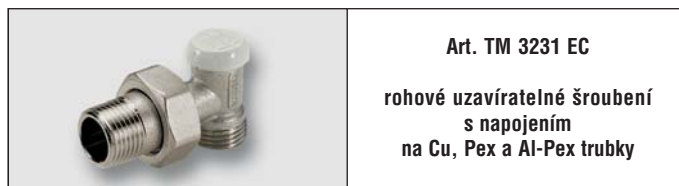

Art. TM 3231 EC
rohové uzavíratelné šroubení
s napojením
na Cu, Pex a Al-Pex trubky

objednáací kód	dimenze	napojení	cena v Kč	balení
TM3231N0403EC	G 3/8"	1/2"x16	99,-	10 / 60
TM3231N0404EC	G 1/2"	1/2"x16	98,-	10 / 60

Vhodné připojovací adaptéry naleznete na straně 135.



Art. TM 1435
adaptér pro připojení
PE-X trubky
G 1/2" x 16



Art. TM 1716
adaptér pro připojení
PE-X trubky
G 1/2" x 16



Art. TM 1635
adaptér pro připojení
vícevrstevných trubek
G 1/2" x 16



Art. TM 1240
adaptér pro připojení
měděných trubek
G 1/2" x 16



Art. TM 1668
adaptér pro připojení
vícevrstevných trubek
G 1/2" x 16

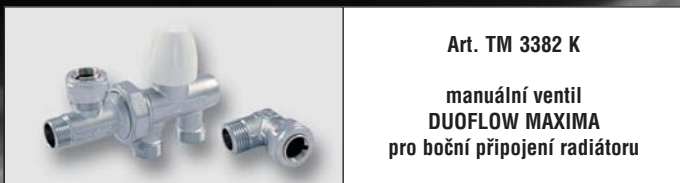

Art. TM 3382 K
 manuální ventil
 DUOFLOW MAXIMA
 pro boční připojení radiátoru

objednávací kód	dimenze	nápojení	cena v Kč	balení
TM3382K1904	G 1/2"	24x19 fil.	699,-	1 / 20

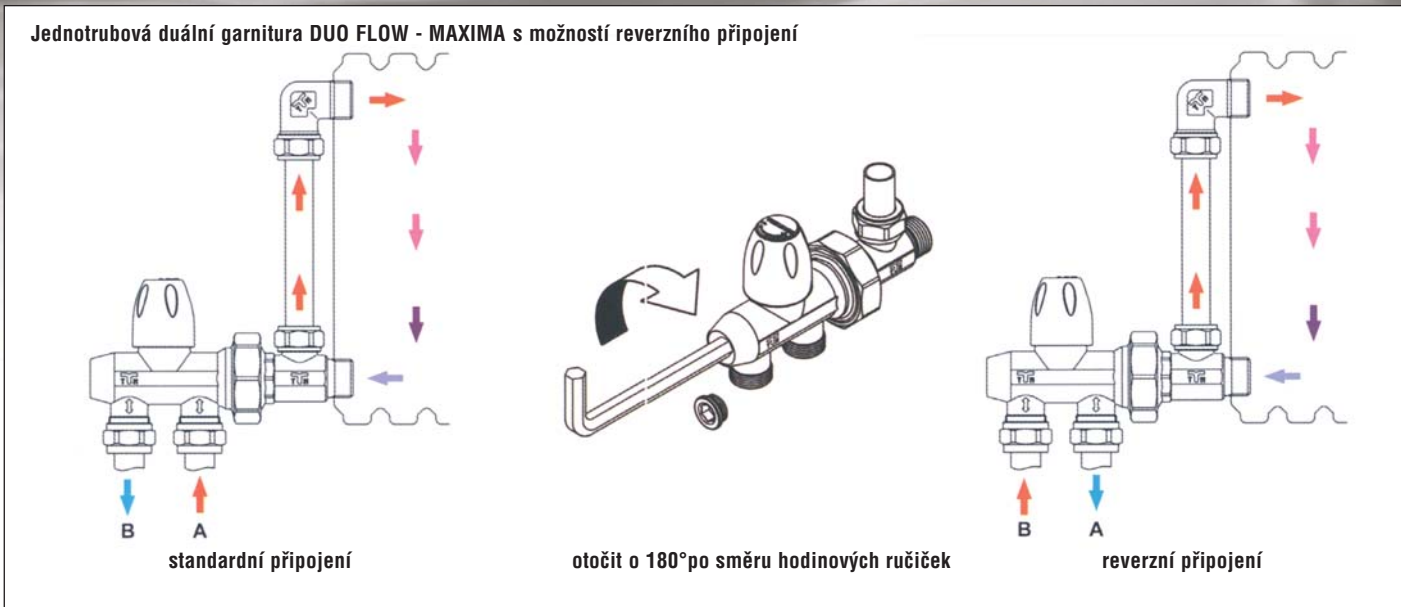

Art. TM 3383 K
 duální termostatický ventil DUAL
 se sondou
 ø 10 mm, délka 45 cm

objednávací kód	dimenze	nápojení	cena v Kč	balení
TM3383K1904	G 1/2"	24x19 fil.	599,-	1 / 20

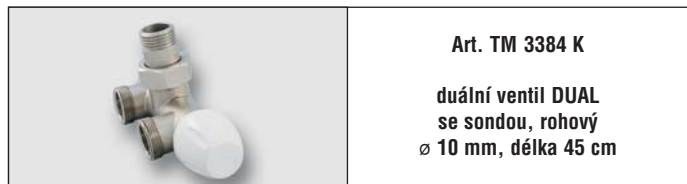

Art. TM 3384 K
 duální ventil DUAL
 se sondou, rohový
 ø 10 mm, délka 45 cm

objednávací kód	dimenze	nápojení	cena v Kč	balení
TM3384K1904	G 1/2"	24x19 fil.	759,-	1 / 20

Art. TM 1716K
 pro Pe-x trubky
 ø 16 x 2,0
 ø 20 x 2,0

Art. TM 1633K
 pro vícevrstvé trubky
 ø 16 x 2,0
 ø 18 x 2,0

Art. TM 1433K
 pro Pe-x trubky
 ø 16 x 2,0
 ø 18 x 2,0

Art. TM 1243K
 pro měděné
 trubky
 ø 15
 ø 18

Art. TM 1666K
 pro vícevrstvé trubky
 ø 16 x 2,0
 ø 18 x 2,0
 ø 20 x 2,0

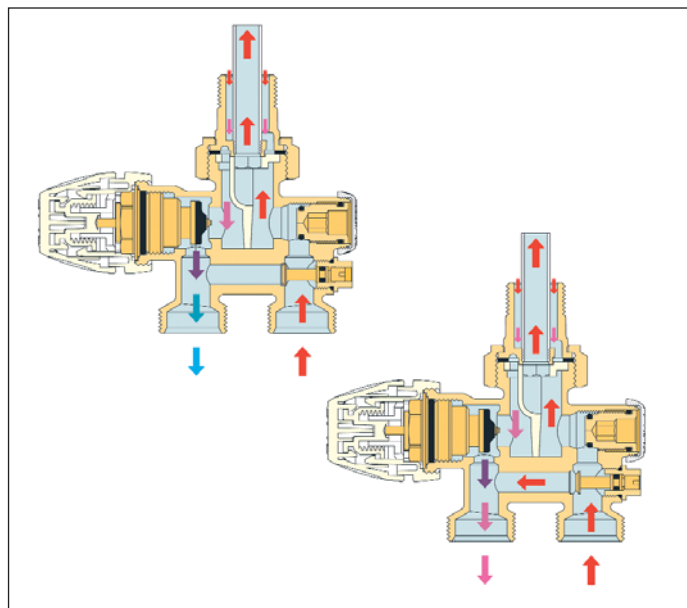



Art. TM 3391
přímé radiátorové uzavíratelné šroubení dvojité pro VK

objednávací kód	provedení	cena v Kč	balení
TM3391N0505	3/4"	212,-	15 / 45



Art. TM 3393
rohové radiátorové uzavíratelné šroubení dvojité pro VK

objednávací kód	provedení	cena v Kč	balení
TM3393N0505	3/4"	217,-	10 / 30



Art. TM 3390RID
adaptér pro radiátory 1/2" x 3/4" (EUROCONUS)

objednávací kód	provedení	cena v Kč	balení
TM3390RID0504	3/4" x 1/2"	31,-	10 / 250



Art. TM 3390KIT001504
TM3391N0505 + TM9557T3
+ TM1241N001505 2 ks
+ TM3390RID0504 2 ks
připojení Cu trubek \varnothing 15

objednávací kód	provedení	cena v Kč	balení
TM3390KIT001504		592,-	1 / 6

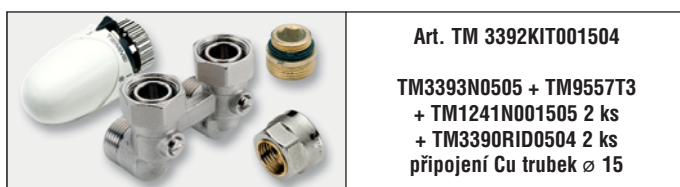

Art. TM 3392KIT001504
TM3393N0505 + TM9557T3
+ TM1241N001505 2 ks
+ TM3390RID0504 2 ks
připojení Cu trubek \varnothing 15

objednávací kód	provedení	cena v Kč	balení
TM3392KIT001504		628,-	1 / 6



Art. TM 3390KITBH001504
TM3391N0505
+ TM1241N001505 2 ks
+ TM3390RID0504 2 ks
připojení Cu trubek \varnothing 15
bez termostatické hlavice

objednávací kód	provedení	cena v Kč	balení
TM3390KITBH001504		367,-	1 / 6



Art. TM 3392KITBH001504
TM3393N0505
+ TM1241N001505 2 ks
+ TM3390RID0504 2 ks
připojení Cu trubek \varnothing 15
bez termostatické hlavice

objednávací kód	provedení	cena v Kč	balení
TM3392KITBH001504		407,-	1 / 6

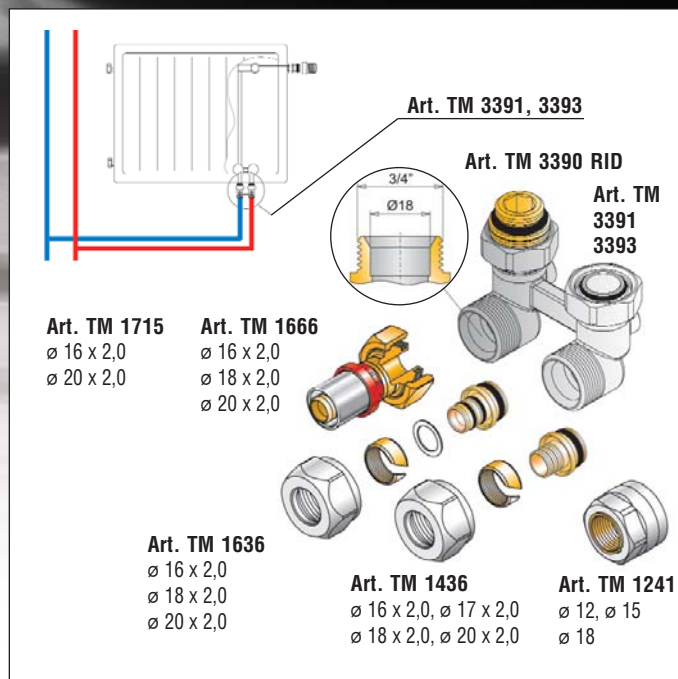

Art. TM 3390KIT162004
TM3391N0505 + TM9557T3
+ TM1636N162005 2 ks
+ TM3390RID0504 2 ks
připojení Al-Pex trubek
16 x 2 mm

objednávací kód	provedení	cena v Kč	balení
TM3390KIT162004		602,-	1 / 6



Art. TM 3392KIT162004
TM3393N0505 + TM9557T3
+ TM1636N162005 2 ks
+ TM3390RID0504 2 ks
připojení Al-Pex trubek
16 x 2 mm

objednávací kód	provedení	cena v Kč	balení
TM3392KIT162004		638,-	1 / 6



Art. TM 3390KITBH162004
TM3391N0505
+ TM1636N162005 2 ks
+ TM3390RID0504 2 ks
připojení Al-Pex trubek
bez termostatické hlavice
16 x 2 mm

objednávací kód	provedení	cena v Kč	balení
TM3390KITBH162004		389,-	1 / 6

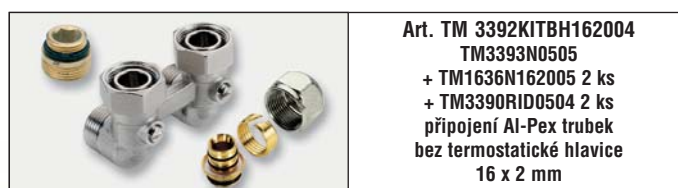

Art. TM 3392KITBH162004
TM3393N0505
+ TM1636N162005 2 ks
+ TM3390RID0504 2 ks
připojení Al-Pex trubek
bez termostatické hlavice
16 x 2 mm

objednávací kód	provedení	cena v Kč	balení
TM3392KITBH162004		423,-	1 / 6

Adaptéry pro připojení Pex trubek

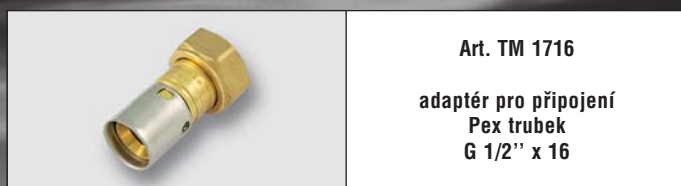

Art. TM 1716
adaptér pro připojení
Pex trubek
G 1/2'' x 16

objednáací kód	provedení	cena v Kč	balení
TM1716G162004	16 x 2,0	viz kap.8	10 / 100
TM1716G201904	20 x 2,0	str.121	10 / 100

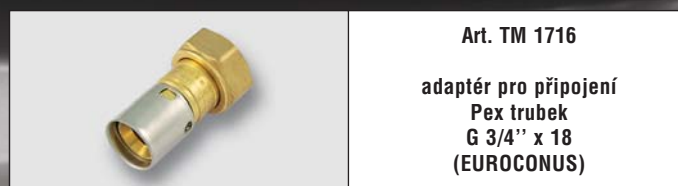

Art. TM 1716
adaptér pro připojení
Pex trubek
G 3/4'' x 18
(EUROCONUS)

objednáací kód	provedení	cena v Kč	balení
TM1716G162005	16 x 2,0		10 / 100
TM1716G201905	20 x 2,0	viz kap.8 str.121	10 / 100
TM1716G252305	25 x 2,3		2 / 100

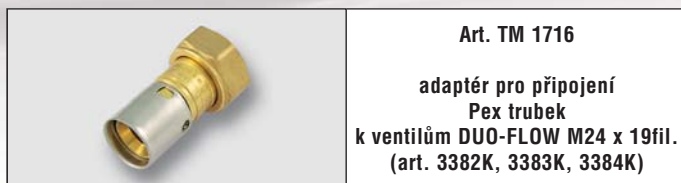

Art. TM 1716
adaptér pro připojení
Pex trubek
k ventilům DUO-FLOW M24 x 19fil.
(art. 3382K, 3383K, 3384K)

objednáací kód	provedení	cena v Kč	balení
TM1716G162019	16 x 2,0	viz kap.8	10 / 100
TM1716G201919	20 x 2,0	str.121	10 / 100

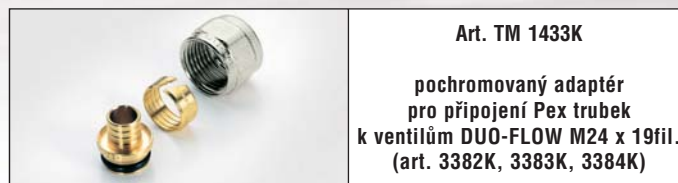

Art. TM 1433K
pochromovaný adaptér
pro připojení Pex trubek
k ventilům DUO-FLOW M24 x 19fil.
(art. 3382K, 3383K, 3384K)

objednáací kód	provedení	cena v Kč	balení
TM1433K162018	16 x 2,0	49,-	1 / 250
TM1433K182018	18 x 2,0	51,-	1 / 250
TM1433K202018	20 x 2,0	69,-	1 / 250



Art. TM 1435
adaptér pro Pex trubky
G 1/2'' x 16

objednáací kód	provedení	cena v Kč	balení
TM1435N162016	16 / 2,0 x 1/2''	37,-	10 / 300



Art. TM 1436
adaptér pro Pex trubky
G 3/4'' x 18
(EUROCONUS)

objednáací kód	provedení	cena v Kč	balení
TM1436N122005	12 / 2,0 x 3/4''	54,-	10 / 250
TM1436N142005	14 / 2,0 x 3/4''	52,-	10 / 250
TM1436N162005	16 / 2,0 x 3/4''	51,-	10 / 250
TM1436N172005	17 / 2,0 x 3/4''	53,-	10 / 200
TM1436N182005	18 / 2,0 x 3/4''	53,-	10 / 200
TM1436N202005	20 / 2,0 x 3/4''	53,-	10 / 200

Adaptéry pro připojení měděných trubek

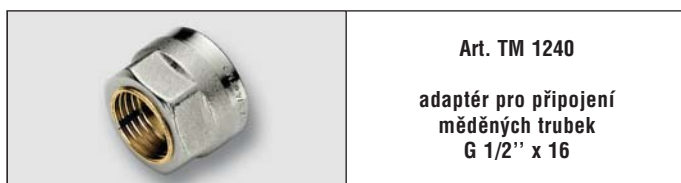

Art. TM 1240
adaptér pro připojení
měděných trubek
G 1/2'' x 16

objednáací kód	provedení	cena v Kč	balení
TM1240N001204	12 x 1/2''	36,-	10 / 400
TM1240N001504	15 x 1/2''	36,-	10 / 400



Art. TM 1241
adaptér pro připojení
měděných trubek G 3/4'' x 18
(EUROCONUS)

objednáací kód	provedení	cena v Kč	balení
TM1241N001205	12 x 3/4''	67,-	10 / 250
TM1241N001505	15 x 3/4''	58,-	10 / 250
TM1241N001805	18 x 3/4''	69,-	10 / 250



Art. TM 1243K
adaptér pro připojení
měděných trubek
k ventilům DUO-FLOW M24 x 19fil.
(art. 3382K, 3383K, 3384K)

objednáací kód	provedení	cena v Kč	balení
TM1243K001224	12	73,-	10 / 250
TM1243K001524	15	55,-	10 / 250
TM1243K001824	18	54,-	10 / 250

Adaptéry pro připojení vícevrstevných trubek

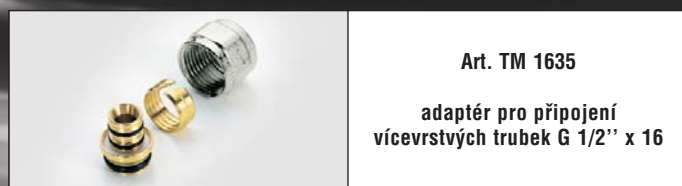

Art. TM 1635
adaptér pro připojení
vícevrstevných trubek G 1/2" x 16

objednáací kód	provedení	cena v Kč	balení
TM1635N001604	16 / 2,0 x 1/2"	40,-	10 / 300



Art. TM 1636
adaptér pro připojení
vícevrstevných trubek G 3/4" x 18
(EUROCONUS)

objednáací kód	provedení	cena v Kč	balení
TM1636N162005	16 / 2,0 x 3/4"	51,-	10 / 250
TM1636N182005	18 / 2,0 x 3/4"	57,-	10 / 200
TM1636N202005	20 / 2,0 x 3/4"	56,-	10 / 200



Art. TM 1666
přímý přechod s převlečnou matkou
pro připojení
vícevrstevných trubek G 3/4" x 18
(EUROCONUS)

objednáací kód	provedení	cena v Kč	balení
TM1666G001605CZ	16 x 3/4"		10 / 100
TM1666G001805CZ	18 x 3/4"	viz kap.7 str.110	10 / 100
TM1666G002005CZ	20 x 3/4"		10 / 100



Art. TM 1668
adaptér pro připojení
vícevrstevných trubek
G 1/2" x 16

objednáací kód	provedení	cena v Kč	balení
TM1668G1604CZ	16 x 1/2"	67,-	10 / 100
TM1668G1804CZ	18 x 1/2"	89,-	10 / 100
TM1668G2004CZ	20 x 1/2"	82,-	10 / 100



Art. TM 1633K
pochromovaný adaptér
pro připojení vícevrstevných trubek
k ventilům DUO-FLOW M24 x 19fil.
(art. 3382K, 3383K, 3384K)

objednáací kód	provedení	cena v Kč	balení
TM1633K162018	16 x 2	47,-	1 / 250
TM1633K182018	18 x 2	53,-	1 / 250
TM1633K202018	20 x 2	52,-	1 / 250



Art. TM 1666K
pochromovaný přímý přechod
s převlečnou matkou
pro připojení vícevrstevných trubek
k ventilům DUO-FLOW M24 x 19fil.
(art. 3382K, 3383K, 3384K)

objednáací kód	provedení	cena v Kč	balení
TM1666K001619	16 x 2	147,-	10 / 100
TM1666K001819	18 x 2	147,-	10 / 100
TM1666K002019	20 x 2	150,-	10 / 100



Art. TM 1640
přechodka
vnější závit
G x 3/4" / 18 EC

objednáací kód	provedení	cena v Kč	balení
TM1640N001804	1/2" x 3/4" / 18 EC	36,-	10 / 250
TM1640N001805	3/4" x 3/4" / 18 EC	38,-	10 / 200
TM1640N001806	1" x 3/4" / 18 EC	64,-	10 / 150



Art. TM 1641
spojka
3/4" / 18 EC x 3/4" / 18 EC

objednáací kód	provedení	cena v Kč	balení
TM1641N181800	3/4" / 18 EC	40,-	10 / 250

Seznam použitelných adaptérů (str. 133-134)

radiátorové ventily TIEMME jsou vyrobeny z mosazi EN12165 - CW617N poniklované s těsněními z EPDM a ovládacími olivami z ABS.
Ventily jsou určeny pro použití do max. teploty 110°C a tlaku 10 barů.

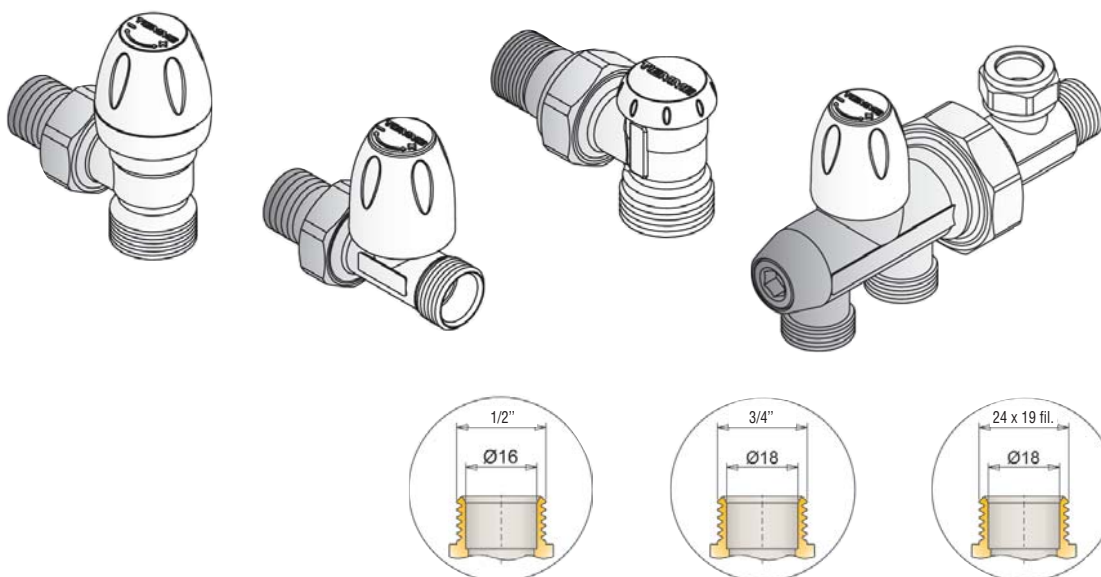

Al-Cobrapex press



Art. TM 1668 (1/2")

Ø 16 x 2,0
Ø 18 x 2,0
Ø 20 x 2,0

Art. TM 1666

Ø 16 x 2,0
Ø 18 x 2,0
Ø 20 x 2,0

Art. TM 1666K

Ø 16 x 2,0
Ø 18 x 2,0
Ø 20 x 2,0

Pex press



Art. TM 1716

Ø 16 x 2,0
Ø 20 x 2,0

Art. TM 1716

Ø 16 x 2,0
Ø 20 x 2,0
Ø 25 x 2,3

Art. TM 1716

Ø 16 x 2,0
Ø 20 x 2,0

Al-Cobrapex šroubovací

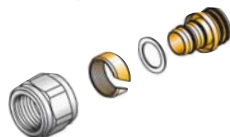

Art. TM 1635

Ø 16 x 2,0

Art. TM 1636

Ø 16 x 2,0
Ø 18 x 2,0
Ø 20 x 2,0

Art. TM 1633K

Ø 16 x 2,0
Ø 18 x 2,0
Ø 20 x 2,0

Pex šroubovací



Art. TM 1435

Ø 16 x 2,0

Art. TM 1436

Ø 12 x 2,0
Ø 14 x 2,0
Ø 16 x 2,0
Ø 17 x 2,0
Ø 18 x 2,0
Ø 20 x 2,0

Art. TM 1433K

Ø 16 x 2,0
Ø 18 x 2,0
Ø 20 x 2,0

Cu šroubovací



Art. TM 1240

Ø 12
Ø 15

Art. TM 1241

Ø 12
Ø 15
Ø 18

Art. TM 1243K

Ø 15
Ø 18



Art. TM 3300C

přímý termostatický ventil
pochromovaný s připojením
Cu / Pex / Al-Pex trubek

objednávací kód	dimenze	nápojení	cena v Kč	balení
TM3300C0404	G 1/2"	1/2"x16	362,-	10 / 60



Art. TM 3301C

rohový termostatický ventil
pochromovaný s připojením
Cu / Pex / Al-Pex trubek

objednávací kód	dimenze	nápojení	cena v Kč	balení
TM3301C0404	G 1/2"	1/2"x16	362,-	10 / 60



Art. TM 3305C

přímý termostatický ventil
pochromovaný

objednávací kód	provedení	cena v Kč	balení
TM3305C0404	1/2"	485,-	10 / 60

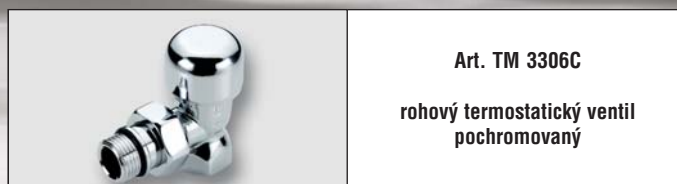

Art. TM 3306C

rohový termostatický ventil
pochromovaný

objednávací kód	provedení	cena v Kč	balení
TM3306C0404	1/2"	434,-	10 / 60



Art. TM 3330C

přímé uzavíratelné šroubení
pochromované s připojením
Cu / Pex / Al-Pex trubek

objednávací kód	dimenze	nápojení	cena v Kč	balení
TM3330C0404	G 1/2"	1/2"x16	342,-	10 / 60



Art. TM 3331C

rohové uzavíratelné šroubení
pochromované s připojením
Cu / Pex / Al-Pex trubek

objednávací kód	dimenze	nápojení	cena v Kč	balení
TM3331C0404	G 1/2"	1/2"x16	326,-	10 / 60



Art. TM 3335C

přímé uzavíratelné šroubení
pochromované

objednávací kód	provedení	cena v Kč	balení
TM3335C0404	1/2"	381,-	10 / 60

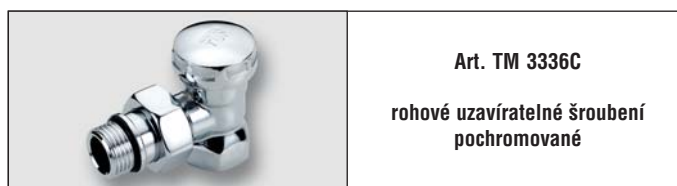

Art. TM 3336C

rohové uzavíratelné šroubení
pochromované

objednávací kód	provedení	cena v Kč	balení
TM3336C0404	1/2"	364,-	10 / 60



Art. TM 1240C

adaptér pro připojení
měděných trubek G 1/2" x 16
pochromovaný

objednávací kód	provedení	cena v Kč	balení
TM1240C001204	12 x 1/2"	73,-	10 / 400
TM1240C001504	15 x 1/2"	73,-	10 / 400



Art. TM 1635C

adaptér pro připojení
vícevrstevných trubek G 1/2" x 16
pochromovaný

objednávací kód	provedení	cena v Kč	balení
TM1635C001604	16 / 2,0 x 1/2"	77,-	10 / 300



Art. TM 9557C

plynokapalinová termostatická
hlavice, chromovaná
(kompatibilní na KORADO VK)

objednávací kód	provedení	cena v Kč	balení
TM9557T3C	M30 x 1,5	viz kap.10 str.129	1 / 30



Art. CLF.400100
sada pro připojení koupelnových
žebříků - chrom:
rohový termostat. ventil s ruční hlavicí,
rohové uzavíratelné šroubení
P_{max} = 1,0 MPa, T_{max} = 100°C

objednávací kód	dimenze	napojení	cena v Kč	balení
CLF.400100	1/2"	23 p.1,5	1.799,-	1 / 5



Art. CLF.400300
sada pro připojení koupelnových
žebříků - chrom - pravé provedení:
rohový úhlový termostat. ventil s ruční hlavicí,
rohové úhlové uzavíratelné šroubení
P_{max} = 1,0 MPa, T_{max} = 100°C

objednávací kód	dimenze	napojení	cena v Kč	balení
CLF.400300	1/2"	23 p.1,5	1.862,-	1 / 5



Art. CLF.400310
sada pro středové připojení
radiátorů - pravé provedení:
rohový úhlový termostat. ventil s ruční hlavicí,
rohové úhlové uzavíratelné šroubení
rozteč 50 mm, s krytkou
P_{max} = 1,0 MPa, T_{max} = 100°C

objednávací kód	dimenze	napojení	cena v Kč	balení
CLF.400310	1/2"	23 p.1,5	1.862,-	1 / 5

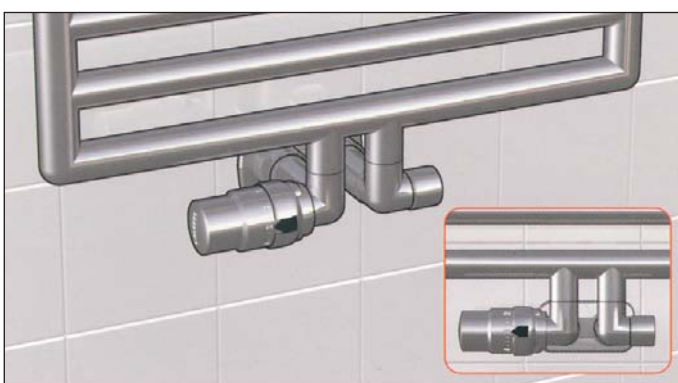

Art. CLF.200015
termostatická hlavice chromovaná
s krytkou pro ventily řady
CLF. 4001, 4003, 4004
rozsah nastavení 0-28°C

objednávací kód	dimenze	napojení	cena v Kč	balení
CLF.200015	1/2"	23 p.1,5	1.477,-	1 / 5



Art. CLF.400400
sada pro připojení koupelnových
žebříků - chrom - levé provedení:
rohový úhlový termostat. ventil s ruční hlavicí,
rohové úhlové uzavíratelné šroubení
P_{max} = 1,0 MPa, T_{max} = 100°C

objednávací kód	dimenze	napojení	cena v Kč	balení
CLF.400400	1/2"	23 p.1,5	1.862,-	1 / 5

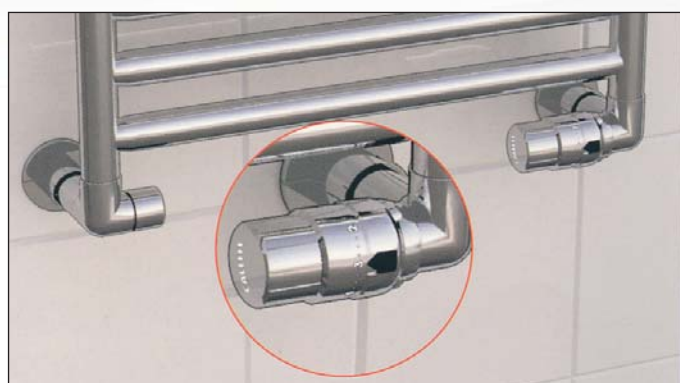

Art. CLF.400410
sada pro středové připojení
radiátorů - levé provedení:
rohový úhlový termostat. ventil s ruční hlavicí,
rohové úhlové uzavíratelné šroubení
rozteč 50 mm, s krytkou
P_{max} = 1,0 MPa, T_{max} = 100°C

objednávací kód	dimenze	napojení	cena v Kč	balení
CLF.400410	1/2"	23 p.1,5	1.862,-	1 / 5



Art. CLF.6810xx
adaptér 23 p.1,5 pro připojení
Pex a Al-Pex trubek k ventilům
řady CLF. 4001, 4003, 4004

objednávací kód	provedení	cena v Kč	balení
CLF.681024	16 x 2	76,-	1 / 100
CLF.681044	18 x 2	71,-	1 / 100



Art. CLF.4470xx
adaptér 23 p.1,5 pro připojení
Cu trubek k ventilům
řady CLF. 4001, 4003, 4004

objednávací kód	provedení	cena v Kč	balení
CLF.447012	12	46,-	1 / 100
CLF.447015	15	46,-	1 / 100



Art. SAM - V 4522
radiátorový kohout
přímý

objednáací kód	provedení	cena v Kč	balení
SAM.V.4522.010	3/8"	484,-	1
SAM.V.4522.015	1/2"	530,-	1
SAM.V.4522.020	3/4"	643,-	1
SAM.V.4522.025	1"	893,-	1



Art. SAM - V 4523
radiátorový kohout
rohový

objednáací kód	provedení	cena v Kč	balení
SAM.V.4523.010	3/8"	484,-	1
SAM.V.4523.015	1/2"	546,-	1
SAM.V.4523.020	3/4"	682,-	1
SAM.V.4523.025	1"	897,-	1



Art. 503
automatický dopouštěcí ventil
pro topné systémy

objednáací kód	provedení	cena v Kč	balení
503.015	1/2"	652,-	1



Art. SAM - T 1847
pojistný ventil k zásobníkovým
ohříváčům vody

objednáací kód	provedení	cena v Kč	balení
SAM.T1847.015	1/2"	viz kap.1 str.18	1 / 20
SAM.T1847.020	3/4"		1 / 20



F.A.R.G.



Art. M.3165 DP
dvojitá krycí růžice
bílá

objednáací kód	provedení	cena v Kč	balení
M.3165DP	ø 10 - 22	13,00	1 / 100



Art. M.3166 CR
univerzální krycí růžice
chromovaná

objednáací kód	provedení	cena v Kč	balení
M.3166CR	ø 10 - 18	15,00	1 / 100



Art. TM 3340
univerzální krytka
pro trubky
bílá

objednáací kód	provedení	cena v Kč	balení
TM3340N0003	ø 10 - 18	15,30	10 / 100



Art. TM 1898
automatický
odvzdušňovací ventil
s bočním vyústěním

objednávací kód	provedení	cena v Kč	balení
TM1898N003	3/8"	149,-	1 / 30
TM1898N004	1/2"	152,-	1 / 30

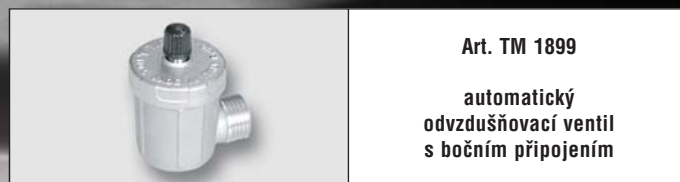

Art. TM 1899
automatický
odvzdušňovací ventil
s bočním připojením

objednávací kód	provedení	cena v Kč	balení
TM1899N003	3/8"	164,-	1 / 30
TM1899N004	1/2"	167,-	1 / 30



Art. TM 1900
automatický
odvzdušňovací ventil

objednávací kód	provedení	cena v Kč	balení
TM1900N0003	3/8"	107,-	1 / 30
TM1900N0004	1/2"	112,-	1 / 30

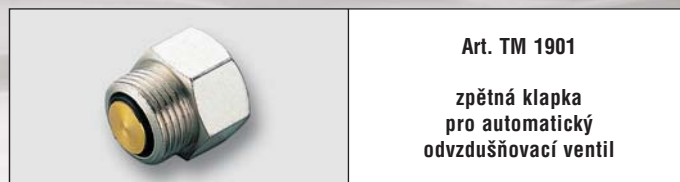

Art. TM 1901
zpětná klapka
pro automatický
odvzdušňovací ventil

objednávací kód	provedení	cena v Kč	balení
TM1901N0003	3/8"	32,-	50 / 300
TM1901N0004	1/2"	42,-	50 / 300



Art. IMT.120
automatický
odvzdušňovací ventil
se zpětnou klapkou

objednávací kód	provedení	cena v Kč	balení
IMT.120.010	3/8"	159,-	1 / 126
IMT.120.015	1/2"	179,-	14 / 126

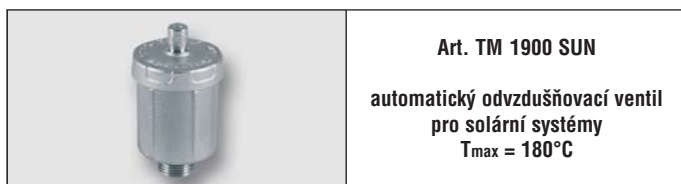

Art. TM 1900 SUN
automatický odvzdušňovací ventil
pro solární systémy
 $T_{max} = 180^{\circ}C$

objednávací kód	provedení	cena v Kč	balení
TM1900N0004SUN	1/2"	viz kap.6 str.96	1 / 30

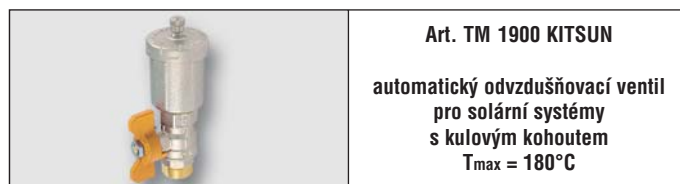

Art. TM 1900 KITSUN
automatický odvzdušňovací ventil
pro solární systémy
s kulovým kohoutem
 $T_{max} = 180^{\circ}C$

objednávací kód	provedení	cena v Kč	balení
TM1900KIT04SUN	1/2"	viz kap.6 str.96	2 / 20

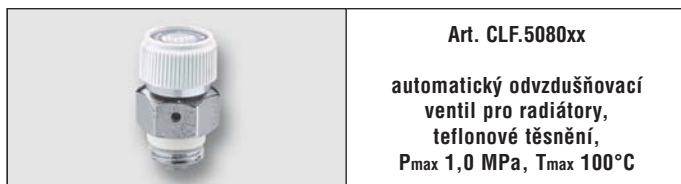

Art. CLF.5080xx
automatický odvzdušňovací
ventil pro radiátory,
teflonové těsnění,
 $P_{max} 1,0 MPa, T_{max} 100^{\circ}C$

objednávací kód	provedení	cena v Kč	balení
CLF.508011	1/8"	60,-	1 / 25
CLF.508021	1/4"	63,-	1 / 25
CLF.508031	3/8"	70,-	1 / 25
CLF.508041	1/2"	82,-	1 / 25

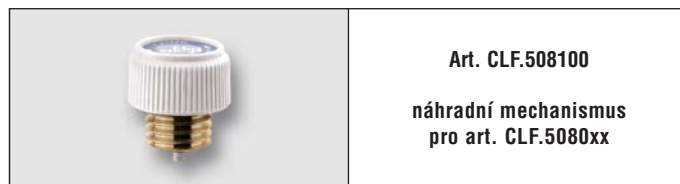

Art. CLF.508100
náhradní mechanismus
pro art. CLF.5080xx

objednávací kód	provedení	cena v Kč	balení
CLF.508100	12 p. 1,5	44,-	1 / 25

**Art. 400**

pojistný ventil
(180, 200, 250, 300, 400,
600 a 800 kPa)
T = 110°C

objednáací kód	provedení	cena v Kč	balení
400.015.180	1/2" x 180 kPa	89,-	10 / 100
400.015.200	1/2" x 200 kPa	89,-	10 / 100
400.015.250	1/2" x 250 kPa	89,-	10 / 100
400.015.300	1/2" x 300 kPa	89,-	10 / 100
400.015.400	1/2" x 400 kPa	89,-	10 / 100
400.015.600	1/2" x 600 kPa	89,-	10 / 100
400.015.800	1/2" x 800 kPa	164,-	10 / 100
400.020.180	3/4" x 180 kPa	168,-	10 / 100
400.020.200	3/4" x 200 kPa	168,-	10 / 100
400.020.250	3/4" x 250 kPa	168,-	10 / 100
400.020.300	3/4" x 300 kPa	168,-	10 / 100
400.020.400	3/4" x 400 kPa	168,-	10 / 100
400.020.600	3/4" x 600 kPa	168,-	10 / 100
400.020.800	3/4" x 800 kPa	190,-	10 / 100
400.025.180	1" x 180 kPa	387,-	2 / 20
400.025.200	1" x 200 kPa	387,-	2 / 20
400.025.250	1" x 250 kPa	387,-	2 / 20
400.025.300	1" x 300 kPa	387,-	2 / 20
400.025.400	1" x 400 kPa	387,-	2 / 20
400.025.600	1" x 600 kPa	387,-	2 / 20
400.025.800	1" x 800 kPa	387,-	2 / 20

**Art. TM 1917-1927**

pojistný ventil z mosazi CW617N
(180, 200, 250, 300, 400,
600, 800 a 1000 kPa)
T = 120°C

objednáací kód	provedení	cena v Kč	balení
TM1917G04018	1/2" x 180 kPa	122,-	1 / 40
TM1917G0402	1/2" x 200 kPa	122,-	1 / 40
TM1917G04025	1/2" x 250 kPa	122,-	1 / 40
TM1917G0403	1/2" x 300 kPa	122,-	1 / 40
TM1917G0404	1/2" x 400 kPa	122,-	1 / 40
TM1927G0406	1/2" x 600 kPa	122,-	1 / 40
TM1927G0408	1/2" x 800 kPa	122,-	1 / 40
TM1927G0410	1/2" x 1000 kPa	122,-	1 / 40
TM1917G05018	3/4" x 180 kPa	186,-	1 / 40
TM1917G0502	3/4" x 200 kPa	186,-	1 / 40
TM1917G05025	3/4" x 250 kPa	186,-	1 / 40
TM1917G0503	3/4" x 300 kPa	186,-	1 / 40
TM1917G0504	3/4" x 400 kPa	186,-	1 / 40
TM1927G0506	3/4" x 600 kPa	186,-	1 / 40
TM1927G0508	3/4" x 800 kPa	186,-	1 / 40
TM1927G0510	3/4" x 1000 kPa	186,-	1 / 40

**Art. TM 1918-1928**

pojistný ventil
z mosazi CW617N
1/2" x 1/2" MF
T = 120°C

objednáací kód	provedení	cena v Kč	balení
TM1918G04018	1,8 bar	178,-	1 / 40
TM1918G0402	2,0 bar	178,-	1 / 40
TM1918G04025	2,5 bar	178,-	1 / 40
TM1918G0403	3,0 bar	116,-	1 / 40
TM1918G0404	4,0 bar	178,-	1 / 40
TM1928G0406	6,0 bar	116,-	1 / 40
TM1928G0408	8,0 bar	140,-	1 / 40

**NOVINKA****Art. TM 1917-1927**

pojistný ventil
z mosazi CW617N
1/2" x 3/4" FF
T = 120°C

objednáací kód	provedení	cena v Kč	balení
TM1917G0504018	1/2" x 3/4" x 180 kPa	217,-	1 / 40
TM1917G0504025	1/2" x 3/4" x 250 kPa	217,-	1 / 40
TM1917G050403	1/2" x 3/4" x 300 kPa	142,-	1 / 40
TM1917G050404	1/2" x 3/4" x 400 kPa	217,-	1 / 40
TM1917G050406	1/2" x 3/4" x 600 kPa	142,-	1 / 40

NOVINKA



Art. IMT.109

bezpečnostní sestava
ke kotlům na tuhá paliva
v izolaci
 T_{max} 110°C

objednávací kód	provedení	cena v Kč	balení
IMT.109	1", 3 bar	699,-	1 / -



Art. CLF.543

teplotní bezpečnostní ventil
pro kotle na tuhá paliva
 P_{max} 1,0 MPa, T_{max} 110°C,
délka kapiláry 1300 mm,
přednastavená teplota 95°C



objednávací kód	provedení	cena v Kč	balení
CLF.543513	3/4"	1.283,-	1 / -



Art. CLF.544

teplotní bezpečnostní ventil
pro kotle na tuhá paliva s funkcí
pojistného a dopouštěcího ventilu,
 P_{max} 0,6 MPa, T_{max} 110°C,
délka kapiláry 1300 mm

objednávací kód	provedení	cena v Kč	balení
CLF.544400	1/2"	2.757,-	1 / -



Art. CLF.519xxx

nastavitelný diferenční
by-pass ventil,
 P_{max} 1,0 MPa, T_{max} 110°C,
pro kapaliny s max. 30% glykolu

objednávací kód	provedení	cena v Kč	balení
CLF.519500	3/4"	1.046,-	1 / 50
CLF.519700	1"1/4	2.131,-	1 / 50



Art. CLF.131xxx

vyvažovací ventil závitový
s Venturiho trubicí,
tělo z antidezincifikační mosazi 
 P_{max} 1,6 MPa,
rozsah teplot 10-110°C,
pro kapaliny s max. 50% glykolu

objednávací kód	provedení	cena v Kč	balení
CLF.131400	1/2"	1.375,-	1 / -
CLF.131500	3/4"	1.418,-	1 / -
CLF.131600	1"	1.637,-	1 / -
CLF.131700	1"1/4	2.027,-	1 / -
CLF.131800	1"1/2	2.556,-	1 / -
CLF.131900	2"	3.452,-	1 / -



Art. TM 2134

třícestný zónový uzávěr
se servopohonem 230 V

objednací kód	dimenze	napětí	cena v Kč	balení
TM2134N05	3/4"	230 V	2.826,-	1 / 4
TM2134N06	1"	230 V	3.212,-	1 / 4



Art. TM 9537

servopohon pro art. 2134
s ochranou proti přehřátí,
jednosměrné otočení o 180°,
krytí IP44

objednací kód	napětí	doba chodu	cena v Kč	balení
TM9537R05061M	230 V	80 sec	1.870,-	1 / 8
TM9537R050624VIM	24 V	80 sec	2.505,-	1 / 8

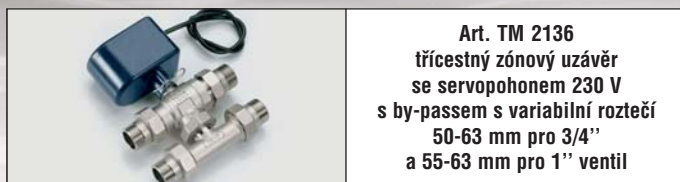

Art. TM 2136
třícestný zónový uzávěr
se servopohonem 230 V
s by-passem s variabilní roztečí
50-63 mm pro 3/4"
a 55-63 mm pro 1" ventil

objednací kód	dimenze	napojení	cena v Kč	balení
TM2136N05	3/4"	230 V	3.025,-	1 / 4
TM2136N06	1"	230 V	3.370,-	1 / 4



Art. TM 9536
servopohon pro uzávěry
s by-passem (art. 2136, 2137)
s ochranou proti přehřátí,
obousměrné otočení o 180°,
krytí IP44

objednací kód	dimenze	doba chodu	cena v Kč	balení
TM9536R0506071M	230 V	40 sec	2.226,-	1 / 8
TM9536R56724VIM	24 V	40 sec	2.467,-	1 / 8



Art. TM 2137

třícestný zónový uzávěr
se servopohonem 230 V
s by-passem

objednací kód	dimenze	napojení	cena v Kč	balení
TM2137N05	3/4"	230 V	2.608,-	1 / 4
TM2137N06	1"	230 V	2.902,-	1 / 4



Art. TM 2138

dvoucestný zónový uzávěr
se servopohonem 230 V

objednací kód	dimenze	napojení	cena v Kč	balení
TM2138N0704	1/2"	230 V	1.960,-	1 / 14
TM2138N0705	3/4"	230 V	2.111,-	1 / 14
TM2138N0706	1"	230 V	2.415,-	1 / 14
TM2138N0707	1"1/4	230 V	2.787,-	1 / 14



Art. TM 9535

servopohon pro art. 2138
s ochranou proti přehřátí,
jednosměrné otočení o 90°,
krytí IP44

objednací kód	napětí	doba chodu	cena v Kč	balení
TM9535R0506071M	230 V	40 sec	1.820,-	1 / 8
TM9535R56724VIM	24 V	40 sec	2.011,-	1 / 8

Funkční schéma zónových uzávěrů se servopohonem

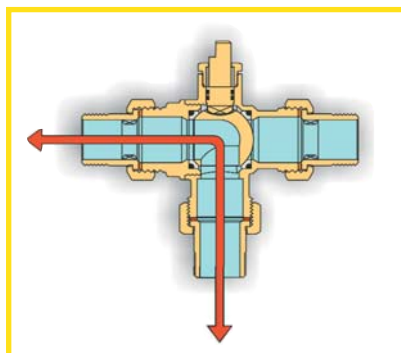

Art. TM 2134

provozní napětí
230 V

spínací proud
6A / 250 Vac

krytí
IP44

max. krouticí
moment
8 Nm

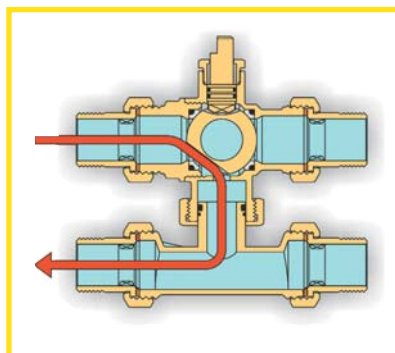

Art. TM 2136

provozní napětí
230 V

spínací proud
6A / 250 Vac

krytí
IP44

max. krouticí moment
8 Nm

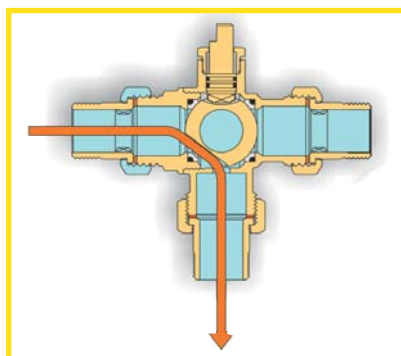
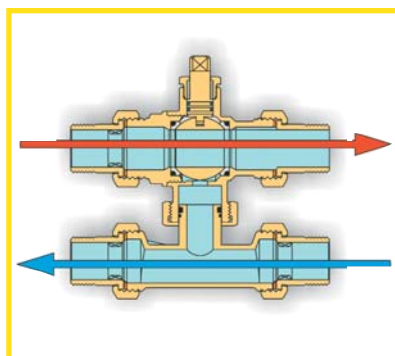
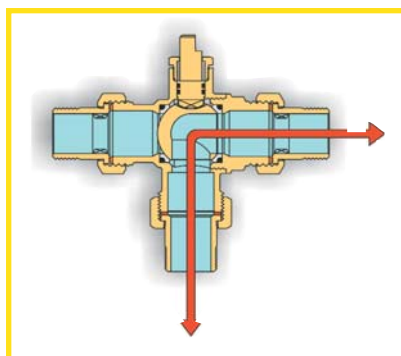

Art. TM 2137

provozní napětí
230 V

spínací proud
6A / 250 Vac

krytí
IP44

max. krouticí
moment
8 Nm

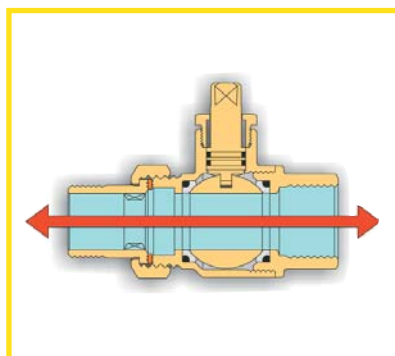

Art. TM 2138

provozní napětí
230 V

spínací proud
6A / 250 Vac

krytí
IP44

max. krouticí moment
8 Nm

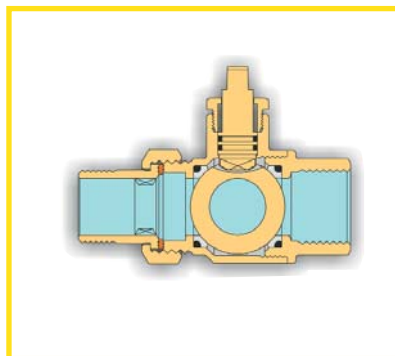
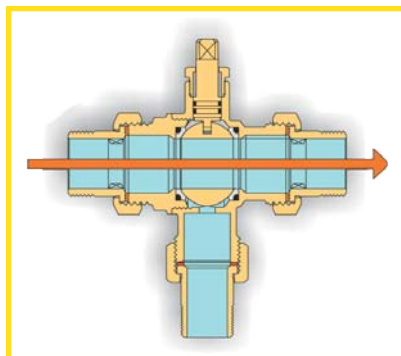

NOVINKA



Art. TM 7165
hydraulický separátor
závitový

objednáací kód	provedení	průtok	cena v Kč	balení
TM7165A0406	1"	2500 l/h	3.438,-	1 / 1
TM7165A0407	1"1/4	4000 l/h	3.999,-	1 / 1
TM7165A0408	1"1/2	6000 l/h	4.999,-	1 / 1
TM7165A0409	2"	9000 l/h	6.536,-	1 / 1

TECHNICKÁ CHARAKTERISTIKA:

- tělo: ocelový plech lakovaný práškovou barvou
- max. pracovní tlak: 10 bar
- max. pracovní teplota: 100°C

NOVINKA



Art. TM 7165 ISOL
hydraulický separátor
závitový
v izolaci

objednáací kód	provedení	průtok	cena v Kč	balení
TM7165A0406ISOL	1"	2500 l/h	4.399,-	1 / 1
TM7165A0407ISOL	1"1/4	4000 l/h	5.110,-	1 / 1
TM7165A0408ISOL	1"1/2	6000 l/h	6.214,-	1 / 1
TM7165A0409ISOL	2"	9000 l/h	7.849,-	1 / 1

TECHNICKÁ CHARAKTERISTIKA:

- tělo: ocelový plech lakovaný práškovou barvou
- izolace: lehčený Pe-X
- max. pracovní tlak: 10 bar
- max. pracovní teplota: 100°C

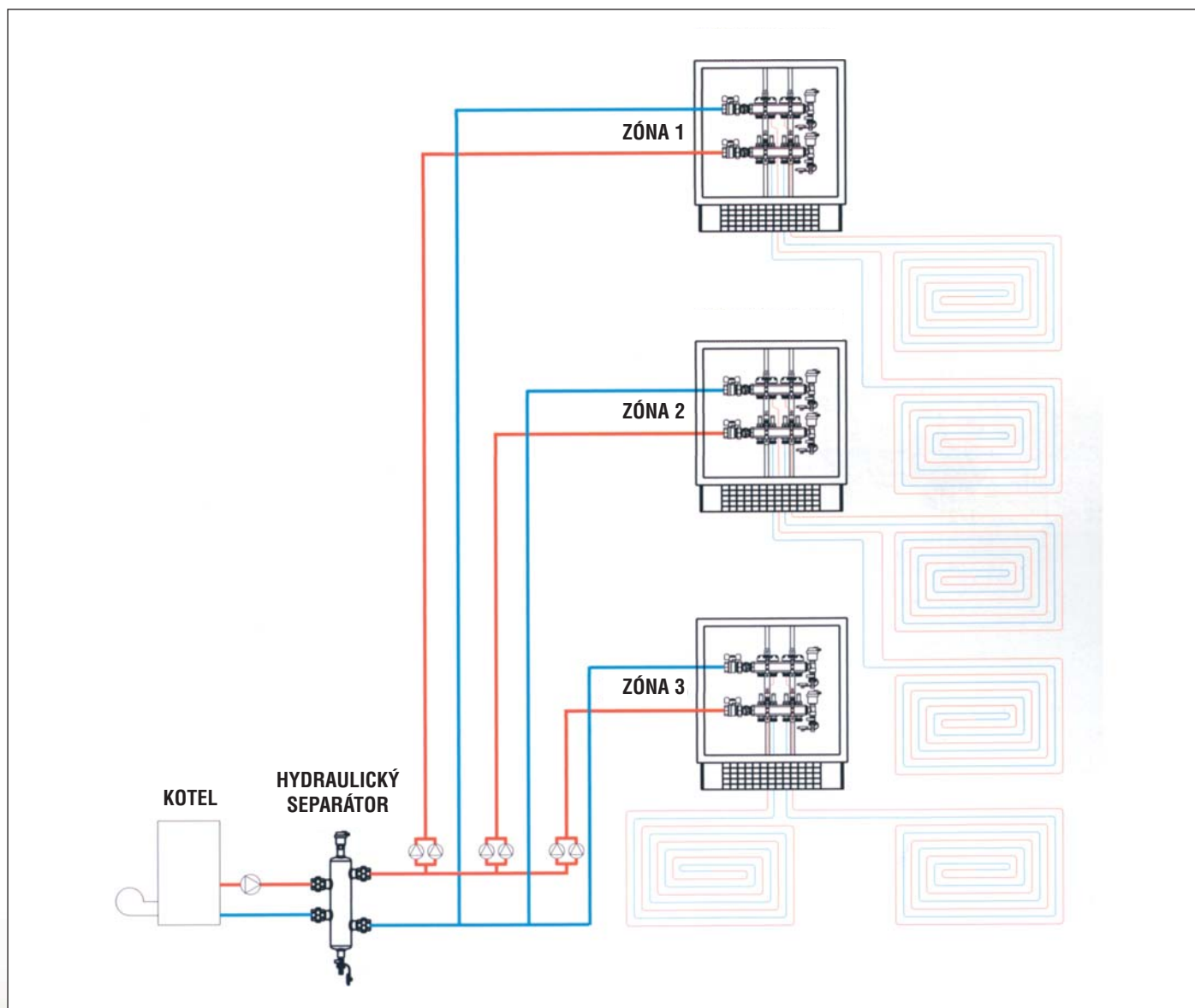



Art. R 30
manometr
se spodním napojením G 1/4"
ø 50 mm

objednávací kód	provedení	cena v Kč	balení
R30.06	0 - 6 bar	87,-	10 / 100
R30.10	0 - 10 bar	87,-	10 / 100



Art. A 30
manometr
se zadním napojením G 1/4"
ø 50 mm

objednávací kód	provedení	cena v Kč	balení
A30.06	0 - 6 bar	90,-	10 / 100
A30.10	0 - 10 bar	90,-	10 / 100



Art. R 32
manometr
se spodním napojením G 1/4"
ø 63 mm

objednávací kód	provedení	cena v Kč	balení
R32.04	0 - 4 bar	90,-	10 / 100
R32.06	0 - 6 bar	90,-	10 / 100
R32.10	0 - 10 bar	90,-	10 / 100
R32.16	0 - 16 bar	90,-	10 / 100



Art. A 32
manometr
se zadním napojením G 1/4"
ø 63 mm

objednávací kód	provedení	cena v Kč	balení
A32.04	0 - 4 bar	93,-	10 / 100
A32.06	0 - 6 bar	93,-	10 / 100
A32.10	0 - 10 bar	93,-	10 / 100



Art. R 45
termomanometr
se spodním napojením G 1/4"
ø 80 mm
a jímkou 1/2"

objednávací kód	provedení	cena v Kč	balení
R45.04	0-4 bar, 0-120°C	310,-	1 / 50
R45.06	0-6 bar, 0-120°C	310,-	1 / 50



Art. A 45
termomanometr
se zadním napojením G 1/4"
ø 80 mm
a jímkou 1/2"

objednávací kód	provedení	cena v Kč	balení
A45.04	0-4 bar, 0-120°C	220,-	1 / 50
A45.06	0-6 bar, 0-120°C	220,-	1 / 50



Art. R 34
manometr
se spodním napojením G 1/2"
ø 100 mm

objednávací kód	provedení	cena v Kč	balení
R34.06	0 - 6 bar	302,-	1 / 30
R34.10	0 - 10 bar	302,-	1 / 30



Art. R 48
manometrická smyčka

objednávací kód	provedení	cena v Kč	balení
R48.015	1/2" x 1/2"	230,-	1 / 10



Art. R 49
manometrický kohout

objednávací kód	provedení	cena v Kč	balení
R49.015	1/2" x 1/2" ŠM	154,-	1 / 10



Art. A0J.xxx
prodloužená jímka
k teploměrum

objednávací kód	provedení	cena v Kč	balení
A0J.100	100 mm, mosaz	79,-	1 / 20
A0J.150	150 mm, měď	109,-	1 / 20
A0J.200	200 mm, měď	122,-	1 / 20
A0J.300	300 mm, měď	149,-	1 / 20



Art. A063P.120
příložný teploměr na potrubí
s pružinou

objednávací kód	provedení	cena v Kč	balení
A063P.120	ø 63, 0 - 120°C	125,-	1 / 50



Art. A063, A080, A100
teploměr se zadním napojením
a jímkou G 1/2", 0 - 120°C

objednávací kód	provedení	cena v Kč	balení
A063.120	ø 63 mm, 0-120°C	102,-	25 / 50
A080.120	ø 80 mm, 0-120°C	108,-	25 / 50
A100.120	ø 100 mm, 0-120°C	159,-	25 / 50

