

# ► Kapitola 2



## Univerzální spojky Cobraring / Unidelta / Gebo / Platinum

- 40 svěrné spojky COBRARING
- 44 svěrné spojky UNIDELTA
- 54 svěrné spojky GEBO
- 56 pozinkované tvarovky GEBO PLATINUM

2018

# Svěrné spojky Cobraring

tlaková řada PN 30\*

Spojky série Cobraring jsou vhodné pro použití na studenou vodu (rovněž vodu pitnou podle vyhlášky č.252/2004 Sb.), TUV, neagresivní kapaliny, stlačený vzduch a neagresivní plyny. Spojky serie 3460 lze rovněž použít pro plynná paliva (svítiplyn, zemní plyn, propan-butan) a oleje. Při aplikaci na plyn je nezbytné použití opěrného pouzdra, art. 1475.

**Opěrné pouzdro art. 1475 je nutno použít i v případech montáže rozvodů teplé užitkové vody !!**

## MONTÁŽNÍ NÁVOD

**Řez trubkou:** Doporučuje se provést řez polyethylenové trubky vhodnými nástroji, které umožňují řez bez otřepů a co nejkolměji k ose trubky.

**Zabroušení a očištění řezu:** Je nezbytné očistit trubku na vnitřním i vnějším obvodu, abychom odstranili eventuální otřepy a odřezky.

**Montáž tvarovky:** Nasadit matku a svěrný kroužek na trubku, poté zasunout konce trubky do tvarovky, přičemž je nezbytné kontrolovat, aby nedošlo k poškození či posunutí těsnění z lůžka tvarovky. Přišroubovat matku k tvarovce ručně, jak jen to je možné a následně klíčem utáhnout na potřebný počet otočení (viz tabulka).

**Upozornění: při montážích do země je nutné použít ochrannou izolaci !!**

### Technické údaje:

T = -20° – 110°C

tlaková řada PN 30\*

tělo a matka vyrobeno z mosazi CW 617N

\* Skutečný max. tlak je dán hodnotou trubky.

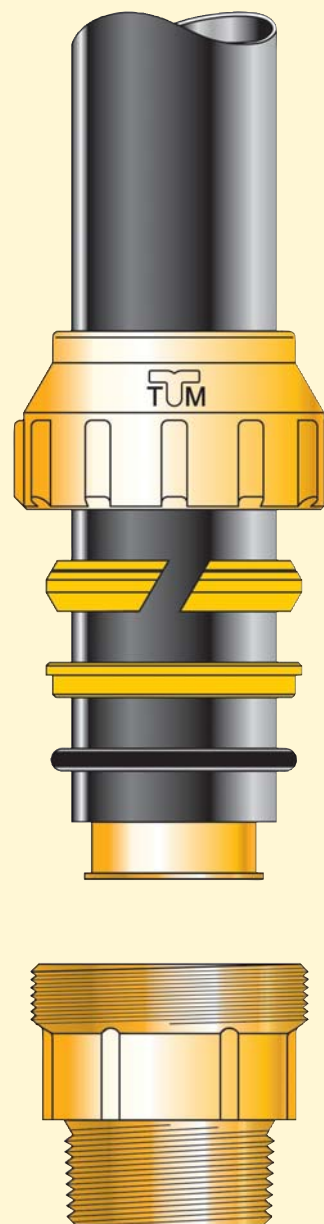

TABULKA OTOČENÍ MATKY

trubka	20	25	32	40	50	63
počet otočení	min. 1,0 - max. 1,5	min. 1,0 - max. 1,5	min. 1,0 - max. 1,5	min. 1,5 - max. 2	min. 1,5 - max. 2	min. 1,5 - max. 2



Art. TM 3460 CR

spojka přímá  
s vnějším závitem  
ISO 7

objednávací kód	provedení	cena v Kč	balení
TM3460G002004CR	20 x 1/2"	82,-	5 / 100
TM3460G002505CR	25 x 3/4"	113,-	5 / 75
TM3460G003205CR*	32 x 3/4"	216,-	5 / 25
TM3460G003206CR	32 x 1"	176,-	5 / 40
TM3460G004006CR	40 x 1"	364,-	2 / 20
TM3460G004007CR	40 x 1"1/4	320,-	2 / 20
TM3460G005008CR	50 x 1"1/2	466,-	2 / 10
TM3460G006309CR	63 x 2"	809,-	1 / 10

\* do vyprodání zásob



Art. TM 3462 CR

spojka přímá  
s vnitřním závitem  
ISO 7

objednávací kód	provedení	cena v Kč	balení
TM3462G002004CR	20 x 1/2"	84,-	5 / 100
TM3462G002505CR	25 x 3/4"	122,-	5 / 50
TM3462G003206CR	32 x 1"	184,-	5 / 25
TM3462G004007CR	40 x 1"1/4	317,-	2 / 20
TM3462G005008CR	50 x 1"1/2	480,-	2 / 10
TM3462G006309CR	63 x 2"	803,-	1 / 10



Art. TM 3464 CR

koleno  
s vnějším závitem  
ISO 7

objednávací kód	provedení	cena v Kč	balení
TM3464G002004CR	20 x 1/2"	123,-	5 / 75
TM3464G002505CR	25 x 3/4"	178,-	5 / 50
TM3464G003206CR	32 x 1"	286,-	5 / 25
TM3464G004007CR	40 x 1"1/4	493,-	2 / 10
TM3464G005008CR	50 x 1"1/2	699,-	2 / 8
TM3464G006309CR	63 x 2"	1.219,-	1 / 4



Art. TM 3466 CR

nástěnka  
se závitem ISO 7

objednávací kód	provedení	cena v Kč	balení
TM3466G002004CR	20 x 1/2"	180,-	5 / 50
TM3466G002505CR	25 x 3/4"	218,-	5 / 25
TM3466G003206CR	32 x 1"	370,-	5 / 20



Art. TM 3461 CR

spojka přímá

objednávací kód	provedení	cena v Kč	balení
TM3461G202000CR	20 x 20	144,-	5 / 50
TM3461G252500CR	25 x 25	199,-	5 / 40
TM3461G323200CR	32 x 32	288,-	5 / 25
TM3461G404000CR	40 x 40	475,-	2 / 10
TM3461G505000CR	50 x 50	706,-	2 / 8
TM3461G636300CR	63 x 63	1.219,-	1 / 8



Art. TM 3463 CR

koleno

objednávací kód	provedení	cena v Kč	balení
TM3463G202000CR	20 x 20	162,-	5 / 50
TM3463G252500CR	25 x 25	239,-	5 / 25
TM3463G323200CR	32 x 32	374,-	5 / 20
TM3463G404000CR	40 x 40	634,-	2 / 10
TM3463G505000CR	50 x 50	924,-	2 / 6
TM3463G636300CR	63 x 63	1.643,-	1 / 4



Art. TM 3465 CR

koleno  
s vnitřním závitem  
ISO 7

objednávací kód	provedení	cena v Kč	balení
TM3465G002004CR	20 x 1/2"	119,-	5 / 50
TM3465G002505CR	25 x 3/4"	171,-	5 / 50
TM3465G003206CR	32 x 1"	264,-	5 / 25
TM3465G004007CR	40 x 1"1/4	473,-	2 / 10
TM3465G005008CR	50 x 1"1/2	675,-	2 / 8
TM3465G006309CR	63 x 2"	1.162,-	1 / 5



Art. TM 3467 CR

T kus

objednávací kód	provedení	cena v Kč	balení
TM3467G202020CR	20 x 20 x 20	230,-	5 / 25
TM3467G252525CR	25 x 25 x 25	346,-	5 / 20
TM3467G323232CR	32 x 32 x 32	546,-	5 / 10
TM3467G404040CR	40 x 40 x 40	916,-	2 / 6
TM3467G505050CR	50 x 50 x 50	1.330,-	2 / 4
TM3467G636363CR	63 x 63 x 63	2.419,-	1 / 2



Art. TM 3468 CR

T kus  
s vnějším závitem  
ISO 7

objednáací kód	provedení	cena v Kč	balení
TM3468G200420CR	20 x 1/2" x 20	248,-	5 / 50
TM3468G250525CR	25 x 3/4" x 25	322,-	5 / 25
TM3468G320632CR	32 x 1" x 32	469,-	5 / 15
TM3468G400740CR	40 x 1"1/4 x 40	806,-	2 / 10
TM3468G500850CR	50 x 1"1/2 x 50	1.240,-	2 / 8
TM3468G630963CR	63 x 2" x 63	1.916,-	1 / 5



Art. TM 3469 CR

T kus  
s vnitřním závitem  
ISO 7

objednáací kód	provedení	cena v Kč	balení
TM3469G200420CR	20 x 1/2" x 20	196,-	5 / 25
TM3469G250525CR	25 x 3/4" x 25	278,-	5 / 25
TM3469G320632CR	32 x 1" x 32	444,-	5 / 15
TM3469G400740CR	40 x 1"1/4 x 40	719,-	2 / 8
TM3469G500850CR	50 x 1"1/2 x 50	1.057,-	2 / 6
TM3469G630963CR	63 x 2" x 63	1.895,-	1 / 3



Art. TM 3470 CR

koleno 45°  
s vnějším závitem  
ISO 7

objednáací kód	provedení	cena v Kč	balení
TM3470G002505CR	25 x 3/4"	210,-	5 / 50
TM3470G003206CR	32 x 1"	337,-	5 / 25
TM3470G004007CR	40 x 1"1/4	628,-	2 / 10
TM3470G005008CR	50 x 1"1/2	893,-	2 / 10
TM3470G006309CR	63 x 2"	1.585,-	1 / 4



Art. TM 3471 CR

spojka přímá  
prodloužená  
(opravný kus)

objednáací kód	provedení	cena v Kč	balení
TM3471G323200CR	32 x 32	438,-	5 / 20
TM3471G404000CR	40 x 40	668,-	2 / 10
TM3471G505000CR	50 x 50	939,-	2 / 8
TM3471G636300CR	63 x 63	1.571,-	1 / 6



Art. TM 1475

opěrné pouzdro  
Při použití na plyn  
pouzdro nutné !!!  
(nelze použít do trubky na vodu!)

objednáací kód	provedení	cena v Kč	balení
TM1475G0020	20 x 2,8	29,-	10 / 600
TM1475G0025	25 x 3,0	39,-	10 / 350
TM1475G0032	32 x 3,0	54,-	10 / 150
TM1475G0040	40 x 3,7	73,-	5 / 50
TM1475G0050	50 x 4,6	123,-	5 / 40
TM1475G0063	63 x 5,8	255,-	1 / 20

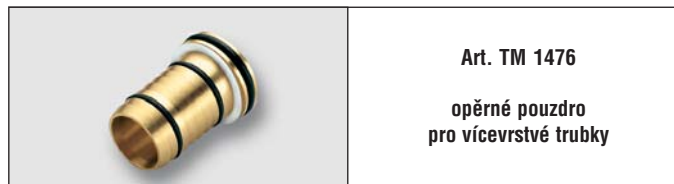

Art. TM 1476

opěrné pouzdro  
pro vícevrstvé trubky

objednáací kód	provedení	cena v Kč	balení
TM1476G4035	40 x 3,5	345,-	10 / 60
TM1476G5040	50 x 4,0	434,-	5 / 30
TM1476G6345	63 x 4,5	585,-	1 / 25



Art. TM 3472  
matice

objednáací kód	provedení	cena v Kč	balení
TM3472G0020	20	51,-	25 / 400
TM3472G0025	25	68,-	25 / 300
TM3472G0032	32	87,-	25 / 250
TM3472G0040	40	160,-	10 / 200
TM3472G0050	50	244,-	10 / 100
TM3472G0063	63	347,-	5 / 50



Art. TM 3473  
svěrný kroužek

objednáací kód	provedení	cena v Kč	balení
TM3473G0020	20	16,-	50 / 1200
TM3473G0025	25	22,-	50 / 800
TM3473G0032	32	31,-	25 / 500
TM3473G0040	40	53,-	25 / 250
TM3473G0050	50	88,-	25 / 200
TM3473G0063	63	152,-	10 / 150



Art. TM 3474  
přítlačný kroužek

objednáací kód	provedení	cena v Kč	balení
TM3474G0020	20	12,-	50 / 1200
TM3474G0025	25	19,-	50 / 800
TM3474G0032	32	23,-	25 / 500
TM3474G0040	40	32,-	25 / 250
TM3474G0050	50	68,-	25 / 200
TM3474G0063	63	88,-	10 / 150



Art. TM 3475  
O-kroužek

objednáací kód	provedení	cena v Kč	balení
TM3475G0020	20	4,-	50 / 1200
TM3475G0025	25	6,-	50 / 800
TM3475G0032	32	7,-	25 / 500
TM3475G0040	40	9,-	25 / 250
TM3475G0050	50	14,-	25 / 200
TM3475G0063	63	18,-	10 / 150

# Svěrné spojky Unidelta

Svěrné spojky a navrtávky **UNIDELTA** jsou konstruovány pro spojování trubek s vnějším průměrem 16 – 110 mm. Jsou plně kompatibilní se všemi trubkami PE-LD, PE-HD, PE40, PE80 a PE100 splňujícími EN12201, ISO4427, ISO14236, ISO13460 a DIN8074. Běžně jsou používány pro rozvody pitné vody a kapalin při tlaku do 16 barů pro standardní aplikace. Kvalita materiálů použitých při výrobě těchto spojek je činí odolnými vůči rozleptání mnohými chemickými látkami (viz. technický katalog) a vůči UV záření. Systém kvality spojek **UNIDELTA** je certifikován UNI EN ISO 9001:2000.

Kompletní technické údaje, rozměry, tabulky tlaků a teplot, chemické odolnosti a montážní návody spojek a navrtávek **UNIDELTA** najdete v Technickém katalogu **UNIDELTA**.

## Materiály svěrných spojek



**1. Tělo:** polypropylen, vysoce stabilní kopolymer (PP-B) s ochranou proti UV záření

**2. Těsnění:** nitrilová pryž (NBR)

**3. Objímka:** polypropylen, vysoce stabilní kopolymer (PP-B) s ochranou proti UV záření

**4. Svěrný kroužek:** acetalová pryskyřice (POM)

**5. Matice:** polypropylen, vysoce stabilní kopolymer (PP-B) s ochranou proti UV záření



### Instrukce k montáži - svěrné spojky 16 - 63 mm:

1. Uřízněte trubku rovně za použití speciálních nástrojů pro řezání trubek, kotoučové nebo pásové pily. Doporučujeme použít vodící lišty pro zajištění přesného řezu.
2. Odstraňte veškeré ořepky a zkoste konec trubky pro usnadnění montáže a jako ochranu před poškozením těsnění spojky. Vnější povrch trubky, na který se připojuje spojka, musí být hladký, čistý a bez nerovností.
3. Odšroubujte modrou matici a nasadte ji na trubku, poté nasadte bílý svěrný kroužek. Ujistěte se, že je svěrný kroužek ve správné pozici, jeho konec s větším průměrem musí být směrem ke spojkce.
4. Zatlačte trubku kolmo do spojky přes těsnění, dokud se nedotkne zářezky uvnitř těla spojky.
5. Dotáhněte matici ručně a pak použijte momentový klíč. Matice musí být pevně utažená, ale nemusí se dotýkat konce těla spojky.



### Instrukce k montáži - svěrné spojky 75 - 110 mm:

1. Uřízněte trubku ve správném úhlu za použití speciálních řezáku trubek, kotoučové nebo pásové pily. Při použití pásové pily doporučujeme použít vodící lišty pro zajištění přesného řezu.
2. Odstraňte veškeré ořepky a zkoste konec trubky pro usnadnění montáže a jako ochranu před poškozením těsnění spojky. Vnější povrch trubky, na který se připojuje spojka, musí být hladký, čistý a bez nerovností.
3. Odšroubujte modrou matici, ale nevyndávejte kroužky vsazené uvnitř (nedílný komponent).
4. Nasadte komponent na trubku a poté nasadte těsnění. Je užitečné promazat konec trubky a těsnění silikonovým nebo jiným mazivem, které nemá vliv na kvalitu pitné vody.
5. Zatlačte trubku kolmo do spojky přes těsnění, dokud se nedotkne zářezky uvnitř těla spojky.
6. Dotáhněte matici ručně a pak použijte momentový klíč. Matice musí být pevně utažená, ale nemusí se dotýkat konce těla spojky.



Art. UNI 1001  
spojka přímá

objednací kód	provedení	cena v Kč	balení
UNI1001016000	16	29,-	70 / 350
UNI1001020000	20	39,-	50 / 250
UNI1001025000	25	48,-	30 / 150
UNI1001032000	32	58,-	20 / 100
UNI1001040000	40	100,-	10 / 50
UNI1001050000	50	135,-	1 / 25
UNI1001063000	63	187,-	1 / 15
UNI1001076000	75	352,-	1 / 11
UNI1001091000	90	436,-	1 / 6
UNI1001111000	110	932,-	1 / 4



Art. UNI 1003  
spojka přímá  
s vnějším závitem

objednací kód	provedení	cena v Kč	balení
UNI1003016001	16 x 3/8"	19,-	140 / 610
UNI1003016002	16 x 1/2"	19,-	140 / 610
UNI1003016003	16 x 3/4"	19,-	140 / 610
UNI1003020002	20 x 1/2"	23,-	80 / 380
UNI1003020003	20 x 3/4"	23,-	80 / 380
UNI1003020004	20 x 1"	24,-	80 / 380
UNI1003025002	25 x 1/2"	27,-	50 / 240
UNI1003025003	25 x 3/4"	27,-	50 / 240
UNI1003025004	25 x 1"	27,-	50 / 220
UNI1003032002	32 x 1/2"	32,-	30 / 160
UNI1003032003	32 x 3/4"	32,-	30 / 160
UNI1003032004	32 x 1"	32,-	30 / 160
UNI1003032005	32 x 1"1/4	37,-	30 / 150
UNI1003040004	40 x 1"	61,-	20 / 90
UNI1003040005	40 x 1"1/4	61,-	20 / 85
UNI1003040006	40 x 1"1/2	61,-	20 / 85
UNI1003040007	40 x 2"	61,-	20 / 85
UNI1003050004	50 x 1"	81,-	1 / 50
UNI1003050005	50 x 1"1/4	81,-	1 / 50
UNI1003050006	50 x 1"1/2	81,-	1 / 50
UNI1003050007	50 x 2"	81,-	1 / 50
UNI1003063005	63 x 1"1/4	114,-	1 / 28
UNI1003063006	63 x 1"1/2	114,-	1 / 28
UNI1003063007	63 x 2"	114,-	1 / 28
UNI1003063008	63 x 2"1/2	114,-	1 / 25
UNI1003076007	75 x 2"	228,-	1 / 18
UNI1003076008	75 x 2"1/2	228,-	1 / 18
UNI1003076009	75 x 3"	228,-	1 / 18
UNI1003091007	90 x 2"	269,-	1 / 10
UNI1003091008	90 x 2"1/2	269,-	1 / 10
UNI1003091009	90 x 3"	269,-	1 / 10
UNI1003091010	90 x 4"	284,-	1 / 10
UNI1003111007	110 x 2"	531,-	1 / 6
UNI1003111009	110 x 3"	531,-	1 / 6
UNI1003111010	110 x 4"	531,-	1 / 6



Art. UNI 1002  
spojka přímá  
redukovaná

objednací kód	provedení	cena v Kč	balení
UNI1002020016	20 x 16	39,-	60 / 270
UNI1002025020	25 x 20	42,-	40 / 170
UNI1002032020	32 x 20	56,-	30 / 130
UNI1002032025	32 x 25	56,-	25 / 110
UNI1002040025	40 x 25	96,-	15 / 65
UNI1002040032	40 x 32	96,-	15 / 65
UNI1002050025	50 x 25	125,-	9 / 45
UNI1002050032	50 x 32	125,-	9 / 40
UNI1002050040	50 x 40	125,-	6 / 30
UNI1002063025	63 x 25	176,-	1 / 27
UNI1002063032	63 x 32	176,-	1 / 25
UNI1002063040	63 x 40	176,-	1 / 25
UNI1002063050	63 x 50	176,-	1 / 18
UNI1002075050	75 x 50	321,-	1 / 16
UNI1002075063	75 x 63	321,-	1 / 12
UNI1002090063	90 x 63	425,-	1 / 8
UNI1002091076	90 x 75	425,-	1 / 7
UNI1002111091	110 x 90	890,-	1 / 4



Art. UNI 1004  
spojka přímá  
s vnitřním závitem  
\* konec závitu je vyztužen kroužkem  
z nerezové oceli

objednací kód	provedení	cena v Kč	balení
UNI1004016002	16 x 1/2"	18,-	120 / 520
UNI1004016003	16 x 3/4"	18,-	120 / 520
UNI1004020002	20 x 1/2"	24,-	90 / 350
UNI1004020003	20 x 3/4"	24,-	90 / 350
UNI1004020004	20 x 1"	25,-	80 / 320
UNI1004025002	25 x 1/2"	29,-	50 / 220
UNI1004025003	25 x 3/4"	29,-	50 / 220
UNI1004025004	25 x 1"	29,-	50 / 200
UNI1004032002	32 x 1/2"	35,-	30 / 150
UNI1004032003	32 x 3/4"	35,-	30 / 150
UNI1004032004	32 x 1"	35,-	30 / 150
UNI1004032005	* 32 x 1"1/4	50,-	30 / 140
UNI1004040004	40 x 1"	56,-	20 / 85
UNI1004040005	* 40 x 1"1/4	56,-	20 / 85
UNI1004040006	* 40 x 1"1/2	56,-	20 / 85
UNI1004050005	* 50 x 1"1/4	82,-	1 / 50
UNI1004050006	* 50 x 1"1/2	82,-	1 / 50
UNI1004050007	* 50 x 2"	82,-	1 / 45
UNI1004063005	* 63 x 1"1/4	114,-	1 / 28
UNI1004063006	* 63 x 1"1/2	114,-	1 / 28
UNI1004063007	* 63 x 2"	114,-	1 / 28
UNI1004063008	* 63 x 2"1/2	114,-	1 / 26
UNI1004076007	* 75 x 2"	228,-	1 / 28
UNI1004076008	* 75 x 2"1/2	228,-	1 / 18
UNI1004076009	* 75 x 3"	228,-	1 / 17
UNI1004091007	* 90 x 2"	280,-	1 / 11
UNI1004091008	* 90 x 2"1/2	280,-	1 / 10
UNI1004091009	* 90 x 3"	280,-	1 / 10
UNI1004091010	* 90 x 4"	293,-	1 / 10
UNI1004111009	* 110 x 3"	663,-	1 / 6
UNI1004111010	* 110 x 4"	663,-	1 / 6



Art. UNI 1005

T-kus

objednáací kód	provedení	cena v Kč	balení
UNI1005016000	16	38,-	40 / 180
UNI1005020000	20	52,-	30 / 130
UNI1005025000	25	68,-	15 / 80
UNI1005032000	32	85,-	10 / 50
UNI1005040000	40	145,-	6 / 27
UNI1005050000	50	197,-	1 / 15
UNI1005063000	63	280,-	1 / 7
UNI1005076001	75	487,-	1 / 4
UNI1005091001	90	673,-	1 / 2
UNI1005111000	110	1.311,-	1 / 2

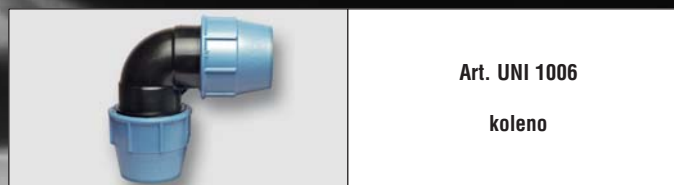

Art. UNI 1006

koleno

objednáací kód	provedení	cena v Kč	balení
UNI1006016000	16	31,-	70 / 300
UNI1006020000	20	39,-	50 / 240
UNI1006025000	25	48,-	30 / 140
UNI1006032000	32	57,-	20 / 90
UNI1006040000	40	104,-	10 / 45
UNI1006050000	50	145,-	1 / 25
UNI1006063000	63	176,-	1 / 13
UNI1006076001	75	342,-	1 / 9
UNI1006091001	90	424,-	1 / 5
UNI1006111000	110	880,-	1 / 4



Art. UNI 1007

T-kus  
s vnitřním závitem  
\* konec závitů je vyztužen kroužkem  
z nerezové oceli

objednáací kód	provedení	cena v Kč	balení
UNI1007016002	16 x 1/2"	31,-	50 / 230
UNI1007016003	16 x 3/4"	31,-	50 / 230
UNI1007020002	20 x 1/2"	41,-	40 / 180
UNI1007020003	20 x 3/4"	41,-	40 / 180
UNI1007025002	25 x 1/2"	52,-	25 / 110
UNI1007025003	25 x 3/4"	52,-	25 / 100
UNI1007025004	25 x 1"	58,-	25 / 100
UNI1007032002	32 x 1/2"	68,-	15 / 70
UNI1007032003	32 x 3/4"	68,-	15 / 70
UNI1007032004	32 x 1"	68,-	15 / 65
UNI1007032005	* 32 x 1"1/4	86,-	15 / 60
UNI1007040004	40 x 1"	125,-	8 / 35
UNI1007040005	* 40 x 1"1/4	125,-	8 / 35
UNI1007040006	* 40 x 1"1/2	135,-	8 / 35
UNI1007050002	* 50 x 1/2"	166,-	1 / 20
UNI1007050005	* 50 x 1"1/4	166,-	1 / 20
UNI1007050006	* 50 x 1"1/2	166,-	1 / 20
UNI1007050007	* 50 x 2"	187,-	1 / 20
UNI1007063005	* 63 x 1"1/4	239,-	1 / 12
UNI1007063006	* 63 x 1"1/2	239,-	1 / 12
UNI1007063007	* 63 x 2"	239,-	1 / 12
UNI1007063008	* 63 x 2"1/2	239,-	1 / 12
UNI1007076007	* 75 x 2"	393,-	1 / 8
UNI1007076008	* 75 x 2"1/2	393,-	1 / 7
UNI1007076009	* 75 x 3"	393,-	1 / 7
UNI1007091008	* 90 x 2"1/2	611,-	1 / 4
UNI1007091009	* 90 x 3"	611,-	1 / 4
UNI1007091010	* 90 x 4"	611,-	1 / 4
UNI1007111009	* 110 x 3"	922,-	1 / 4
UNI1007111010	* 110 x 4"	922,-	1 / 4



Art. UNI 1008

koleno  
s vnějším závitem

objednáací kód	provedení	cena v Kč	balení
UNI1008016002	16 x 1/2"	24,-	80 / 500
UNI1008016003	16 x 3/4"	24,-	80 / 500
UNI1008020002	20 x 1/2"	27,-	75 / 350
UNI1008020003	20 x 3/4"	27,-	75 / 350
UNI1008025002	25 x 1/2"	32,-	50 / 220
UNI1008025003	25 x 3/4"	32,-	50 / 220
UNI1008025004	25 x 1"	32,-	50 / 200
UNI1008032002	32 x 1/2"	41,-	30 / 130
UNI1008032003	32 x 3/4"	41,-	30 / 130
UNI1008032004	32 x 1"	41,-	30 / 130
UNI1008032005	32 x 1"1/4	41,-	30 / 130
UNI1008040004	40 x 1"	66,-	15 / 70
UNI1008040005	40 x 1"1/4	66,-	15 / 70
UNI1008040006	40 x 1"1/2	66,-	15 / 70
UNI1008050005	50 x 1"1/4	90,-	1 / 38
UNI1008050006	50 x 1"1/2	90,-	1 / 38
UNI1008050007	50 x 2"	90,-	1 / 38
UNI1008063006	63 x 1"1/2	125,-	1 / 20
UNI1008063007	63 x 2"	125,-	1 / 20
UNI1008063008	63 x 2"1/2	125,-	1 / 20
UNI1008076008	75 x 2"1/2	264,-	1 / 13
UNI1008076009	75 x 3"	264,-	1 / 13
UNI1008091009	90 x 3"	331,-	1 / 7
UNI1008091010	90 x 4"	331,-	1 / 7
UNI1008111010	110 x 4"	642,-	1 / 4





Art. UNI 1009

**koleno  
s vnitřním závitem**  
\* konec závitu je vyztužen kroužkem  
z nerezové oceli

objednáací kód	provedení	cena v Kč	balení
UNI1009016002	16 x 1/2"	24,-	80 / 370
UNI1009016003	16 x 3/4"	24,-	80 / 370
UNI1009020002	20 x 1/2"	30,-	60 / 350
UNI1009020003	20 x 3/4"	30,-	60 / 330
UNI1009025002	25 x 1/2"	37,-	35 / 210
UNI1009025003	25 x 3/4"	37,-	35 / 200
UNI1009025004	25 x 1"	37,-	35 / 200
UNI1009032002	32 x 1/2"	43,-	25 / 130
UNI1009032003	32 x 3/4"	43,-	25 / 130
UNI1009032004	32 x 1"	43,-	25 / 130
UNI1009032005	* 32 x 1"1/4	63,-	25 / 110
UNI1009040003	40 x 3/4"	86,-	15 / 70
UNI1009040004	40 x 1"	86,-	15 / 70
UNI1009040005	* 40 x 1"1/4	86,-	15 / 60
UNI1009040006	* 40 x 1"1/2	86,-	15 / 60
UNI1009050005	* 50 x 1"1/4	114,-	1 / 32
UNI1009050006	* 50 x 1"1/2	114,-	1 / 32
UNI1009050007	* 50 x 2"	114,-	1 / 32
UNI1009063006	* 63 x 1"1/2	156,-	1 / 17
UNI1009063007	* 63 x 2"	156,-	1 / 17
UNI1009063008	* 63 x 2"1/2	156,-	1 / 17
UNI1009076007	* 75 x 2"	269,-	1 / 11
UNI1009076008	* 75 x 2"1/2	269,-	1 / 10
UNI1009076009	* 75 x 3"	269,-	1 / 10
UNI1009091009	* 90 x 3"	515,-	1 / 6
UNI1009091010	* 90 x 4"	515,-	1 / 6
UNI1009111009	* 110 x 3"	849,-	1 / 4
UNI1009111010	* 110 x 4"	849,-	1 / 4



Art. UNI 1011

**spojka s přírubou  
(výztužný kroužek  
z pozinkované oceli)**

objednáací kód	provedení	cena v Kč	balení
UNI1011040006	40 x 1"1/2	326,-	1 / 20
UNI1011050006	50 x 1"1/2	326,-	1 / 14
UNI1011050007	50 x 2"	326,-	1 / 18
UNI1011063007	63 x 2"	349,-	1 / 13
UNI1011063008	63 x 2"1/2	349,-	1 / 13
UNI1011076008	75 x 2"1/2	481,-	1 / 8
UNI1011076009	75 x 3"	481,-	1 / 7
UNI1011091009	90 x 3"	585,-	1 / 6
UNI1011091010	90 x 4"	674,-	1 / 6
UNI1011111010	110 x 4"	844,-	1 / 4



Art. UNI 1010

**T-kus  
s vnějším závitem**

objednáací kód	provedení	cena v Kč	balení
UNI1010016002	16 x 1/2"	41,-	50 / 240
UNI1010016003	16 x 3/4"	41,-	50 / 240
UNI1010020002	20 x 1/2"	43,-	40 / 180
UNI1010020003	20 x 3/4"	43,-	40 / 180
UNI1010025002	25 x 1/2"	56,-	25 / 110
UNI1010025003	25 x 3/4"	56,-	25 / 110
UNI1010025004	25 x 1"	56,-	25 / 100
UNI1010032002	32 x 1/2"	71,-	15 / 65
UNI1010032003	32 x 3/4"	71,-	15 / 65
UNI1010032004	32 x 1"	71,-	15 / 65
UNI1010032005	32 x 1"1/4	71,-	15 / 60
UNI1010040004	40 x 1"	125,-	8 / 35
UNI1010040005	40 x 1"1/4	125,-	8 / 35
UNI1010040006	40 x 1"1/2	125,-	8 / 35
UNI1010050005	50 x 1"1/4	176,-	1 / 20
UNI1010050006	50 x 1"1/2	176,-	1 / 20
UNI1010050007	50 x 2"	176,-	1 / 20
UNI1010063006	63 x 1"1/2	342,-	1 / 10
UNI1010063007	63 x 2"	342,-	1 / 10
UNI1010063008	63 x 2"1/2	342,-	1 / 10
UNI1010076008	75 x 2"1/2	425,-	1 / 6
UNI1010076009	75 x 3"	425,-	1 / 6
UNI1010091009	90 x 3"	620,-	1 / 4
UNI1010091010	90 x 4"	620,-	1 / 4
UNI1010111010	110 x 4"	1.019,-	1 / 2



Art. UNI 1012

**zátk**

objednáací kód	provedení	cena v Kč	balení
UNI1012016000	16	21,-	140 / 700
UNI1012020000	20	27,-	100 / 400
UNI1012025000	25	30,-	50 / 250
UNI1012032000	32	36,-	40 / 170
UNI1012040000	40	60,-	20 / 100
UNI1012050000	50	90,-	10 / 55
UNI1012063000	63	122,-	1 / 30
UNI1012076001	75	290,-	1 / 22
UNI1012091001	90	332,-	1 / 12
UNI1012111000	110	714,-	1 / 6

# UNIDELTA - Art. 1025

ZÁRUKA KVALITY

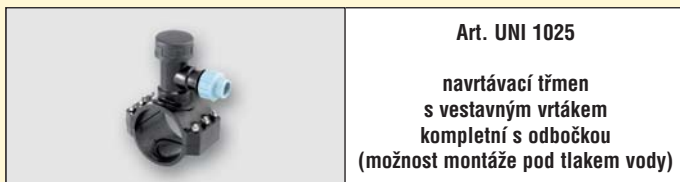

Art. UNI 1025  
navrtávací třmen  
s vestavným vrtákem  
kompletní s odbočkou  
(možnost montáže pod tlakem vody)

- vhodné pro trubky z Pe a PVC
- rychlé, čisté a elegantní vytvoření odbočky
- montáž na čistou trubku v libovolném místě
- vhodný otvor vytvoří vestavěný mosazný vrták, který zároveň zachytí vyříznutou část trubky
- provrtání trubky je možno provést i pod tlakem vody
- víčko zajistí 100% těsnost spojení

objednací kód	provedení	cena v Kč	balení
UNI1025110020001	110 x 20	1.360,-	6 / 16
UNI1025110025001	110 x 25	1.360,-	6 / 16
UNI1025110032001	110 x 32	1.360,-	6 / 16
UNI1025160020001	160 x 20	1.680,-	1 / 6
UNI1025160025001	160 x 25	1.680,-	1 / 6
UNI1025160032001	160 x 32	1.680,-	1 / 6

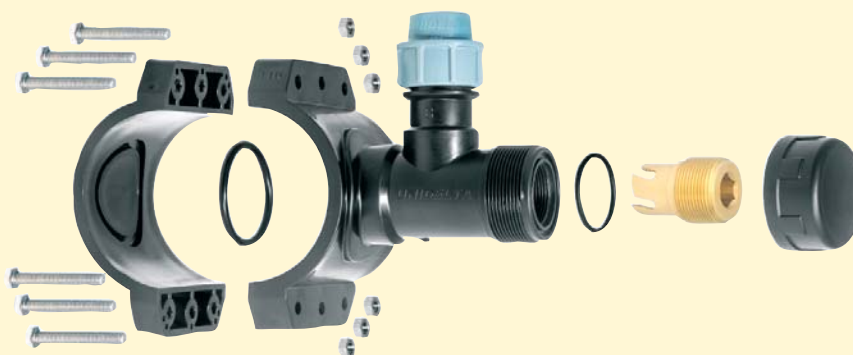

Art. UNI 1013  
T-kus  
redukovaný

objednací kód	provedení	cena v Kč	balení
UNI1013020016	20 x 16 x 20	59,-	30 / 150
UNI1013025020	25 x 20 x 25	67,-	20 / 80
UNI1013032020	32 x 20 x 32	86,-	15 / 60
UNI1013032025	32 x 25 x 32	86,-	12 / 55
UNI1013040025	40 x 25 x 40	145,-	6 / 32
UNI1013040032	40 x 32 x 40	145,-	6 / 30
UNI1013050025	50 x 25 x 50	197,-	1 / 20
UNI1013050032	50 x 32 x 50	197,-	1 / 18
UNI1013050040	50 x 40 x 50	197,-	1 / 17
UNI1013063025	63 x 25 x 63	260,-	1 / 11
UNI1013063032	63 x 32 x 63	260,-	1 / 11
UNI1013063040	63 x 40 x 63	260,-	1 / 8
UNI1013063050	63 x 50 x 63	260,-	1 / 8
UNI1013075063	75 x 63 x 75	487,-	1 / 5
UNI1013091063	90 x 63 x 90	700,-	1 / 3
UNI1013091076	90 x 75 x 90	700,-	1 / 3
UNI1013111091	110 x 90 x 110	1.399,-	1 / 2

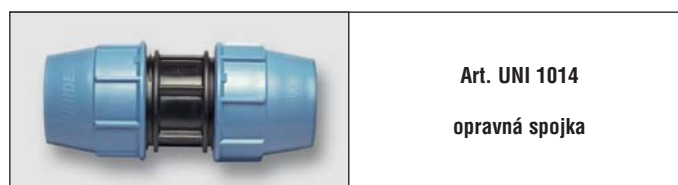

Art. UNI 1014  
opravná spojka

objednací kód	provedení	cena v Kč	balení
UNI1014025000	25	56,-	30 / 150
UNI1014032000	32	72,-	20 / 100
UNI1014040000	40	118,-	10 / 50
UNI1014050000	50	162,-	1 / 25
UNI1014063000	63	214,-	1 / 15
UNI1014076000	75	410,-	1 / 11
UNI1014091000	90	523,-	1 / 6
UNI1014111000	110	1.070,-	1 / 4



Art. UNI 1021  
PE kříž  
s vnitřním závitem

objednávací kód	provedení	cena v Kč	balení
UNI1021320303	32 x 3/4" x 32	85,-	1 / 70



Art. UNI 1029  
T-kus redukovaný  
na větší rozměr

objednávací kód	provedení	cena v Kč	balení
UNI1029020025	20 x 25 x 20	67,-	1 / 110
UNI1029025032	25 x 32 x 25	86,-	1 / 70
UNI1029032040	32 x 40 x 32	145,-	1 / 40
UNI1029040050	40 x 50 x 40	197,-	1 / 23

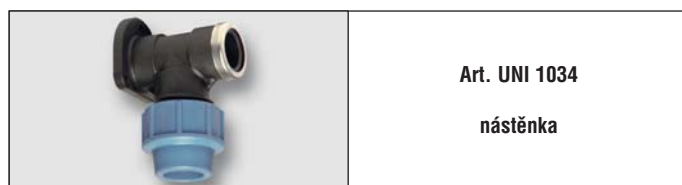

Art. UNI 1034  
nástěnka

objednávací kód	provedení	cena v Kč	balení
UNI1034020002	20 x 1/2"	75,-	1 / 55
UNI1034025003	25 x 3/4"	90,-	1 / 35

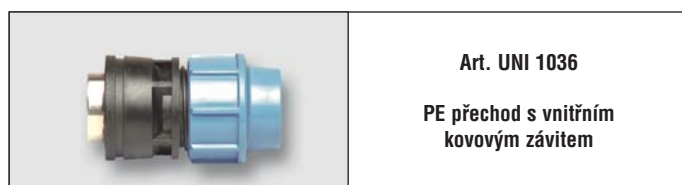

Art. UNI 1036  
PE přechod s vnitřním  
kovovým závitem

objednávací kód	provedení	cena v Kč	balení
UNI1036020002	20 x 1/2"	182,-	1 / 80
UNI1036025003	25 x 3/4"	211,-	1 / 45
UNI1036032004	32 x 1"	422,-	1 / 25
UNI1036040005	40 x 1"1/4	713,-	1 / 15
UNI1036050006	50 x 1"1/2	1.414,-	1 / 40
UNI1036063007	63 x 2"	1.806,-	1 / 20



Art. UNI 1023  
koleno  
s bočním výstupem 90°

objednávací kód	provedení	cena v Kč	balení
UNI1023025002	25 x 25 x 1/2"	69,-	1 / 25
UNI1023032002	32 x 32 x 1/2"	85,-	1 / 20
UNI1023032003	32 x 32 x 3/4"	85,-	1 / 20



Art. UNI 1033  
univerzální spojka

objednávací kód	provedení	cena v Kč	balení
UNI1033020003	15-22 x 20	146,-	1 / 20
UNI1033025003	15-22 x 25	146,-	1 / 20
UNI1033025004	20-27 x 25	162,-	1 / 20
UNI1033032004	20-27 x 32	189,-	1 / 18
UNI1033025005	27-34 x 25	179,-	1 / 18
UNI1033032005	27-34 x 32	200,-	1 / 15

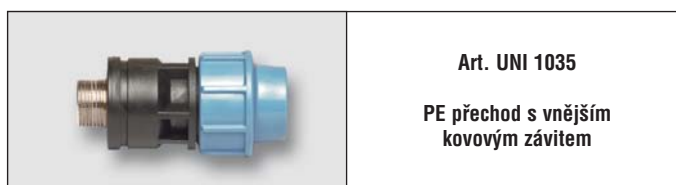

Art. UNI 1035  
PE přechod s vnějším  
kovovým závitem

objednávací kód	provedení	cena v Kč	balení
UNI1035020002	20 x 1/2"	207,-	1 / 70
UNI1035025003	25 x 3/4"	235,-	1 / 45
UNI1035032004	32 x 1"	551,-	1 / 25
UNI1035040005	40 x 1"1/4	917,-	1 / 15
UNI1035050006	50 x 1"1/2	1.548,-	1 / 40
UNI1035063007	63 x 2"	1.999,-	1 / 20

# UNIDELTA - Art. 1033

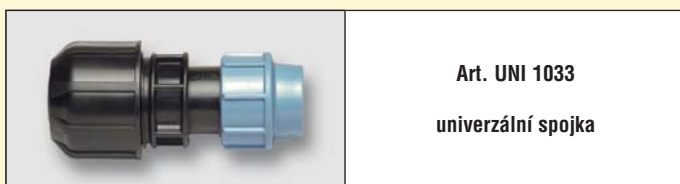

Art. UNI 1033  
univerzální spojka

Univerzální spojky **UNIDELTA**, art. 1033, lze použít ke spojení PE trubek s vnějším průměrem 20 až 32 mm. Polyethylenové trubky lze rychle připojit k trubkám z ostatních materiálů (např. ocel, měď, olovo, PVC atd.), které mají vnější průměr mezi 15 a 34 mm.

Jsou také vhodné pro přechod z metrických trubek (průměr v mm) na trubky v anglosaských jednotkách (průměr v palcích).

objednávací kód	provedení	cena v Kč	balení
UNI1033020003	15-22 x 20	146,-	1 / 20
UNI1033025003	15-22 x 25	146,-	1 / 20
UNI1033025004	20-27 x 25	162,-	1 / 20
UNI1033032004	20-27 x 32	189,-	1 / 18
UNI1033025005	27-34 x 25	179,-	1 / 18
UNI1033032005	27-34 x 32	200,-	1 / 15

d <sub>1</sub> x d	D	D <sub>1</sub>	L	I	PN
15÷22 x 20	46	62	145	60	10
15÷22 x 25	57	62	145	64	10
20÷27 x 25	57	68	150	64	10
20÷27 x 32	63	68	158	72	10
27÷34 x 25	57	77	158	64	10
27÷34 x 32	63	77	165	72	10

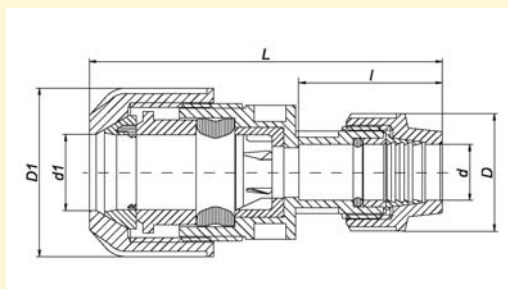

Pozinkovaná ocel - Měď - Olovo - U-PVC, PP, PE - a další

vnější průměr od 15 do 34 mm

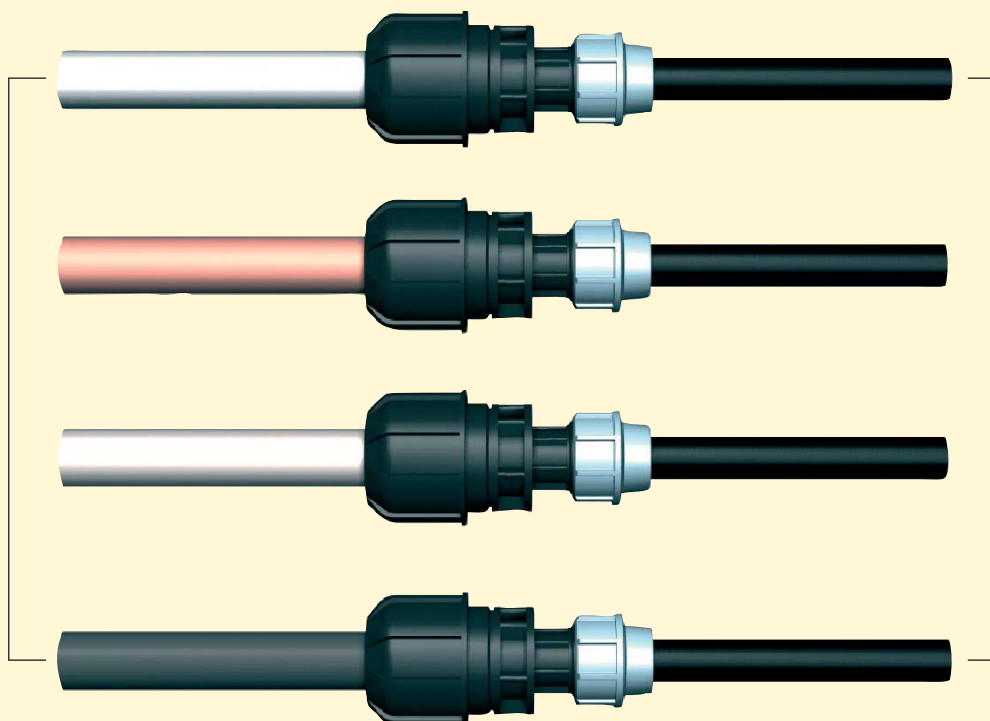

vnější průměr od 20 do 32 mm

PE metrická série

NOVINKA



Art. UNI 1070

kulový kohout  
pro připojení PE trubek

objednávací kód	provedení	cena v Kč	balení
UNI1070020000	20 x 20	240,-	1 / 30
UNI1070025000	25 x 25	260,-	1 / 20
UNI1070032000	32 x 32	290,-	1 / 30
UNI1070040000	40 x 40	550,-	1 / 18
UNI1070050000	50 x 50	620,-	1 / 12
UNI1070064000	63 x 63	890,-	1 / 10

NOVINKA



Art. UNI 1071

kulový kohout s vnitřním závitem  
pro připojení PE trubek

objednávací kód	provedení	cena v Kč	balení
UNI1071020002	20 x 1/2"	220,-	1 / 35
UNI1071025003	25 x 3/4"	230,-	1 / 25
UNI1071032004	32 x 1"	250,-	1 / 45
UNI1071040005	40 x 1 1/4"	390,-	1 / 24
UNI1071050006	50 x 1 1/2"	490,-	1 / 15
UNI1071064007	63 x 2"	780,-	1 / 12

NOVINKA



Art. UNI 1072

kulový kohout s vnějším závitem  
pro připojení PE trubek

objednávací kód	provedení	cena v Kč	balení
UNI1072020002	20 x 1/2"	220,-	1 / 35
UNI1072025003	25 x 3/4"	240,-	1 / 25
UNI1072032004	32 x 1"	260,-	1 / 45
UNI1072040005	40 x 1 1/4"	430,-	1 / 24
UNI1072050006	50 x 1 1/2"	520,-	1 / 15
UNI1072064007	63 x 2"	860,-	1 / 12

NOVINKA



Art. UNI 1073

kulový kohout MM  
pro připojení PE trubek

objednávací kód	provedení	cena v Kč	balení
UNI1073002002	1/2" x 1/2"	220,-	1 / 40
UNI1073003003	3/4" x 3/4"	230,-	1 / 30
UNI1073004004	1" x 1"	250,-	1 / 60
UNI1073005005	1 1/4" x 1 1/4"	310,-	1 / 36
UNI1073006006	1 1/2" x 1 1/2"	420,-	1 / 18
UNI1073007007	2" x 2"	680,-	1 / 12

NOVINKA



Art. UNI 1074

kulový kohout ŠŠ  
pro připojení PE trubek

objednávací kód	provedení	cena v Kč	balení
UNI1074002002	1/2" x 1/2"	220,-	1 / 40
UNI1074003003	3/4" x 3/4"	230,-	1 / 30
UNI1074004004	1" x 1"	250,-	1 / 60
UNI1074005005	1 1/4" x 1 1/4"	330,-	1 / 36
UNI1074006006	1 1/2" x 1 1/2"	420,-	1 / 18
UNI1074007007	2" x 2"	680,-	1 / 12

NOVINKA



Art. UNI 1075

kulový kohout ŠM  
pro připojení PE trubek

objednávací kód	provedení	cena v Kč	balení
UNI1075002002	1/2" x 1/2"	220,-	1 / 40
UNI1075003003	3/4" x 3/4"	230,-	1 / 30
UNI1075004004	1" x 1"	250,-	1 / 60
UNI1075005005	1 1/4" x 1 1/4"	330,-	1 / 36
UNI1075006006	1 1/2" x 1 1/2"	420,-	1 / 18
UNI1075007007	2" x 2"	680,-	1 / 12



Art. UNI 1019  
navrtávací třmen  
PN 10

objednací kód	provedení	cena v Kč	balení
UNI1019025002	25 x 1/2"	19,-	2 / 180
UNI1019025003	25 x 3/4"	19,-	2 / 180
UNI1019032002	32 x 1/2"	24,-	2 / 140
UNI1019032003	32 x 3/4"	24,-	2 / 140
UNI1019032004	32 x 1"	24,-	2 / 140
UNI1019040002	40 x 1/2"	30,-	2 / 110
UNI1019040003	40 x 3/4"	30,-	2 / 110
UNI1019040004	40 x 1"	30,-	2 / 110
UNI1019050002	50 x 1/2"	33,-	4 / 80
UNI1019050003	50 x 3/4"	33,-	4 / 80
UNI1019050004	50 x 1"	33,-	4 / 80
UNI1019050005	50 x 1 1/4"	33,-	4 / 80
UNI1019063002	63 x 1/2"	46,-	4 / 55
UNI1019063003	63 x 3/4"	46,-	4 / 55
UNI1019063004	63 x 1"	46,-	4 / 55
UNI1019063005	63 x 1 1/4"	46,-	4 / 55
UNI1019063006	63 x 1 1/2"	46,-	4 / 55
UNI1019075002	75 x 1/2"	63,-	4 / 40
UNI1019075003	75 x 3/4"	63,-	4 / 40
UNI1019075004	75 x 1"	63,-	4 / 40
UNI1019075005	75 x 1 1/4"	63,-	4 / 40
UNI1019075006	75 x 1 1/2"	63,-	4 / 40
UNI1019075007	75 x 2"	63,-	4 / 40
UNI1019090002	90 x 1/2"	72,-	4 / 30
UNI1019090003	90 x 3/4"	72,-	4 / 30
UNI1019090004	90 x 1"	72,-	4 / 30
UNI1019090005	90 x 1 1/4"	72,-	4 / 30
UNI1019090006	90 x 1 1/2"	72,-	4 / 30
UNI1019090007	90 x 2"	72,-	4 / 30
UNI1019110002	110 x 1/2"	85,-	4 / 19
UNI1019110003	110 x 3/4"	85,-	4 / 19
UNI1019110004	110 x 1"	85,-	4 / 19
UNI1019110005	110 x 1 1/4"	85,-	4 / 19
UNI1019110006	110 x 1 1/2"	85,-	4 / 19
UNI1019110007	110 x 2"	85,-	4 / 19
UNI1019125002	125 x 1/2"	178,-	6 / 12
UNI1019125003	125 x 3/4"	178,-	6 / 12
UNI1019125004	125 x 1"	178,-	6 / 12
UNI1019125005	125 x 1 1/4"	178,-	6 / 12
UNI1019125006	125 x 1 1/2"	178,-	6 / 12
UNI1019125007	125 x 2"	178,-	6 / 12



Art. UNI 1020  
navrtávací dvojitý třmen  
PN 10

objednací kód	provedení	cena v Kč	balení
UNI1020025002	25 x 1/2"	28,-	2 / 160
UNI1020025003	25 x 3/4"	28,-	2 / 160
UNI1020032002	32 x 1/2"	37,-	2 / 110
UNI1020032003	32 x 3/4"	37,-	2 / 110
UNI1020032004	32 x 1"	37,-	2 / 110
UNI1020040002	40 x 1/2"	43,-	2 / 100
UNI1020040003	40 x 3/4"	43,-	2 / 100
UNI1020040004	40 x 1"	43,-	2 / 100
UNI1020050002	50 x 1/2"	49,-	4 / 60
UNI1020050003	50 x 3/4"	49,-	4 / 60
UNI1020050004	50 x 1"	49,-	4 / 60
UNI1020050005	50 x 1 1/4"	49,-	4 / 60
UNI1020063002	63 x 1/2"	67,-	4 / 45
UNI1020063003	63 x 3/4"	67,-	4 / 45
UNI1020063004	63 x 1"	67,-	4 / 45
UNI1020063005	63 x 1 1/4"	67,-	4 / 45
UNI1020063006	63 x 1 1/2"	67,-	4 / 45
UNI1020075002	75 x 1/2"	93,-	4 / 30
UNI1020075003	75 x 3/4"	93,-	4 / 30
UNI1020075004	75 x 1"	93,-	4 / 30
UNI1020075005	75 x 1 1/4"	93,-	4 / 30
UNI1020075006	75 x 1 1/2"	93,-	4 / 30
UNI1020075007	75 x 2"	93,-	4 / 30
UNI1020090002	90 x 1/2"	109,-	4 / 25
UNI1020090003	90 x 3/4"	109,-	4 / 25
UNI1020090004	90 x 1"	109,-	4 / 25
UNI1020090005	90 x 1 1/4"	109,-	4 / 25
UNI1020090006	90 x 1 1/2"	109,-	4 / 25
UNI1020090007	90 x 2"	109,-	4 / 25
UNI1020110002	110 x 1/2"	130,-	4 / 15
UNI1020110003	110 x 3/4"	130,-	4 / 15
UNI1020110004	110 x 1"	130,-	4 / 15
UNI1020110005	110 x 1 1/4"	130,-	4 / 15
UNI1020110006	110 x 1 1/2"	130,-	4 / 15
UNI1020110007	110 x 2"	130,-	4 / 15
UNI1020125002	125 x 1/2"	287,-	6 / 10
UNI1020125003	125 x 3/4"	287,-	6 / 10
UNI1020125004	125 x 1"	287,-	6 / 10
UNI1020125005	125 x 1 1/4"	287,-	6 / 10
UNI1020125006	125 x 1 1/2"	287,-	6 / 10
UNI1020125007	125 x 2"	287,-	6 / 10



Art. UNI 1026  
navrtávací třmen  
PN 10 (\*PN 16)

objednací kód	provedení	cena v Kč	balení
UNI1026160003	*160 x 3/4"	434,-	6 / 13
UNI1026160004	*160 x 1"	434,-	6 / 13
UNI1026160005	160 x 1 1/4"	434,-	6 / 13
UNI1026160006	160 x 1 1/2"	434,-	6 / 13
UNI1026160007	160 x 2"	535,-	6 / 13
UNI1026160008	160 x 2 1/2"	535,-	6 / 10
UNI1026160009	160 x 3"	535,-	6 / 9
UNI1026160010	160 x 4"	535,-	6 / 9



Art. UNI 1026  
navrtávací třmen  
PN 10 (\*PN 16)

objednací kód	provedení	cena v Kč	balení
UNI1026200003	*200 x 3/4"	1.506,-	6 / 11
UNI1026200004	*200 x 1"	1.506,-	6 / 11
UNI1026200005	200 x 1 1/4"	1.506,-	6 / 11
UNI1026200006	200 x 1 1/2"	1.506,-	6 / 11
UNI1026200007	200 x 2"	1.506,-	6 / 11
UNI1026200008	200 x 2 1/2"	1.506,-	6 / 11
UNI1026200009	200 x 3"	1.506,-	6 / 9
UNI1026200010	200 x 4"	1.506,-	6 / 8



Art. UNI 0217  
kroužek

objednací kód	provedení	cena v Kč	balení
UNI0217016000	16	4,-	1 / -
UNI0217020000	20	5,-	1 / -
UNI0217025000	25	6,-	1 / -
UNI0217032000	32	8,-	1 / -
UNI0217040000	40	13,-	1 / -
UNI0217050000	50	16,-	1 / -
UNI0217063000	63	27,-	1 / -
UNI0217075001	75	65,-	1 / -
UNI0217090001	90	84,-	1 / -
UNI0217110001	110	111,-	1 / -



Art. UNI 0218  
matka

objednací kód	provedení	cena v Kč	balení
UNI0218016000	16	8,-	1 / -
UNI0218020000	20	10,-	1 / -
UNI0218025000	25	11,-	1 / -
UNI0218032000	32	15,-	1 / -
UNI0218040000	40	25,-	1 / -
UNI0218050000	50	32,-	1 / -
UNI0218063000	63	53,-	1 / -
UNI0218075001	75	101,-	1 / -
UNI0218090001	90	246,-	1 / -
UNI0218110001	110	323,-	1 / -



Art. UNI 0219  
svěrný kroužek

objednací kód	provedení	cena v Kč	balení
UNI0219016000	16	5,-	1 / -
UNI0219020000	20	6,-	1 / -
UNI0219025000	25	7,-	1 / -
UNI0219032000	32	10,-	1 / -
UNI0219040000	40	14,-	1 / -
UNI0219050000	50	22,-	1 / -
UNI0219063000	63	33,-	1 / -
UNI0219075001	75	47,-	1 / -
UNI0219090001	90	61,-	1 / -
UNI0219110001	110	90,-	1 / -



Art. UNI 0220  
O-kroužek

objednací kód	provedení	cena v Kč	balení
UNI0220016000	16	6,-	1 / -
UNI0220020000	20	6,-	1 / -
UNI0220025000	25	9,-	1 / -
UNI0220032000	32	9,-	1 / -
UNI0220040000	40	14,-	1 / -
UNI0220050000	50	16,-	1 / -
UNI0220063000	63	22,-	1 / -
UNI0220075001	75	29,-	1 / -
UNI0220090001	90	39,-	1 / -
UNI0220110001	110	49,-	1 / -



Art. UNI 1038  
klíč na spojky  
(vyrobený z acetalové pryskyřice)

objednací kód	provedení	cena v Kč	balení
UNI1038016001	∅ 16-63	259,-	1
UNI1038063002	∅ 63-110	499,-	1



Art. UNI 1037  
utahovací klíč na spojky  
(vyrobený z polypropylenu)

objednací kód	provedení	cena v Kč	balení
UNI1037016001	∅ 16-63	129,-	1



Art. GB 1719xxxxx

svěrná spojka s vnějším závitem  
typ QA, A, AF

objednávací kód	rozměr	vnější průměr trubky v mm	použití	cena v Kč	balení
GB011500000	A 3/8"	17,2	ocelová trubka	197,-	1
GB171950001	QA 1/2"	19,7 - 21,8	ocelová, PE a varná trubka	227,-	18
GB171950002	QA 3/4"	24,6 - 27,3	ocelová, PE a varná trubka	260,-	18
GB171950003	QA 1"	31,4 - 34,2	ocelová, PE a varná trubka	303,-	15
GB171950004	QA 1" 1/4	39,5 - 42,9	ocelová a PE trubka	460,-	10
GB021500004445	A 1" 1/4	44,5 x 44,5	varná trubka	424,-	10
GB171950005	QA 1" 1/2	47,9 - 51,5	ocelová, PE a varná trubka	571,-	8
GB171950006	QA 2"	59,7 - 63,5	ocelová, PE a varná trubka	707,-	6
GB012200007	AF 2" 1/2	76,1	ocelová trubka	1.808,-	1
GB012200008	AF 3"	88,9	ocelová trubka	2.311,-	1
GB012200009	AF 4"	114,3	ocelová trubka	2.969,-	1



Art. GB 1719xxxxx

svěrná spojka s vnitřním závitem  
typ QI, I, IF

objednávací kód	rozměr	vnější průměr trubky v mm	použití	cena v Kč	balení
GB011500100	I 3/8"	17,2	ocelová trubka	193,-	1
GB171950101	QI 1/2"	19,7 - 21,8	ocelová, PE a varná trubka	235,-	18
GB171950102	QI 3/4"	24,6 - 27,3	ocelová, PE a varná trubka	263,-	18
GB171950103	QI 1"	31,4 - 34,2	ocelová, PE a varná trubka	307,-	15
GB171950104	QI 1" 1/4	39,5 - 42,9	ocelová a PE trubka	478,-	10
GB021500104445	I 1" 1/4	44,5 x 44,5	varná trubka	446,-	10
GB171950105	QI 1" 1/2	47,9 - 51,5	ocelová, PE a varná trubka	505,-	8
GB171950106	QI 2"	59,7 - 63,5	ocelová, PE a varná trubka	758,-	6
GB012200107	IF 2" 1/2	76,1	ocelová trubka	2.009,-	1
GB012200108	IF 3"	88,9	ocelová trubka	2.166,-	1
GB012200109	IF 4"	114,3	ocelová trubka	2.670,-	1



Art. GB 1719xxxxx

svěrná spojka přímá pro oboustranné spojení  
typ QO, OF

\* přechod ocel-varná trubka na vyžádání

objednávací kód	rozměr	vnější průměr trubky v mm	použití	cena v Kč	balení
GB171950201	QO 1/2"	19,7 - 21,8	ocelová, PE a varná trubka	255,-	18
GB171950202	QO 3/4"	24,6 - 27,3	ocelová, PE a varná trubka	313,-	15
GB171950203	QO 1"	31,4 - 34,2	ocelová, PE a varná trubka	390,-	15
GB171950204	QO 1" 1/4	39,5 - 42,9	ocelová a PE trubka	534,-	10
GB021500204445	O 1" 1/4	44,5 x 44,5	varná trubka	639,-	10
GB171950205	QO 1" 1/2	47,9 - 51,5	ocelová, PE a varná trubka	569,-	8
GB171950206	QO 2"	59,7 - 63,5	ocelová, PE a varná trubka	931,-	6
GB012200207	OF 2" 1/2	76,1	ocelová trubka	2.510,-	1
GB012200208	OF 3"	88,9	ocelová trubka	2.637,-	1
GB012200209	OF 4"	114,3	ocelová trubka	3.714,-	1





Art. GB 1719xxxxx

svěrná spojka pro oboustranné spojení  
s odbočkou s vnitřním závitem  
typ QT, TF

\* přechod ocel-varná trubka na vyžádání

objednací kód	rozměr	vnější průměr trubky v mm	použití	cena v Kč	balení
GB171950401	QT 1/2"	19,7 - 21,8	ocelová, PE a varná trubka	277,-	18
GB171950402	QT 3/4"	24,6 - 27,3	ocelová, PE a varná trubka	327,-	15
GB171950403	QT 1"	31,4 - 34,2	ocelová, PE a varná trubka	404,-	15
GB171950404	QT 1" 1/4	39,5 - 42,9	ocelová a PE trubka	577,-	10
GB0215004445	T 1" 1/4	44,5 x 44,5	varná trubka	696,-	10
GB171950405	QT 1" 1/2	47,9 - 51,5	ocelová, PE a varná trubka	632,-	8
GB171950406	QT 2"	59,7 - 63,5	ocelová, PE a varná trubka	987,-	6
GB012200407	TF 2"1/2	76,1	ocelová trubka	2.753,-	1
GB012200408	TF 3"	88,9	ocelová trubka	3.342,-	1
GB012200409	TF 4"	114,3	ocelová trubka	3.802,-	1

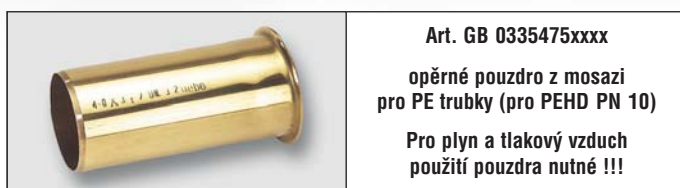

Art. GB 0335475xxxx

opěrné pouzdro z mosazi  
pro PE trubky (pro PEHD PN 10)

Pro plyn a tlakový vzduch  
použití pouzdra nutné !!!

objednací kód	provedení	cena v Kč	balení
GB03354752019	20 x 1,9 x 60	272,-	1
GB03354752523	25 x 2,3 x 65	119,-	1
GB03354753230	32 x 2,9 x 70	163,-	1
GB03354754037	40 x 3,7 x 75	202,-	1
GB03354755046	50 x 4,6 x 80	202,-	1
GB03354756358	63 x 5,8 x 90	322,-	1



NOVÉ ROZMĚRY

Art. GB 0126028xx

litinový třmen - typ DSK  
(pro ocelovou trubku)

\* na objednávku

objednací kód	provedení	cena v Kč	balení
GB012602800	DSK 3/8"	211,-	18
GB012602801	DSK 1/2"	164,-	18
GB012602802	DSK 3/4"	181,-	18
GB012602803	DSK 1"	228,-	18
GB012602804	DSK 1"1/4	281,-	10
GB012602805	DSK 1"1/2	404,-	6
GB012602806	DSK 2"	534,-	6
• GB012602807*	DSK 2"1/2	709,-	1
• GB012602808*	DSK 3"	849,-	1
• GB012602809*	DSK 4"	1.129,-	1



NOVÉ ROZMĚRY

Art. GB 01261280xxx

litinový třmen - typ ANB  
(pro ocelovou trubku)

\* na objednávku

objednací kód	provedení	cena v Kč	balení
GB01261280101	1/2" x 1/2"	181,-	15
GB01261280201	3/4" x 1/2"	211,-	15
GB01261280301	1" x 1/2"	268,-	15
GB01261280302	1" x 3/4"	268,-	15
GB01261280402	1"1/4 x 3/4"	308,-	8
GB01261280502	1"1/2 x 3/4"	425,-	6
GB01261280603	2" x 1"	546,-	4
• GB01261280703*	2"1/2 x 1"	739,-	1
• GB01261280704*	2"1/2 x 1"1/4	739,-	1
• GB01261280705*	2"1/2 x 1"1/2	739,-	1
• GB01261280803*	3" x 1"	895,-	1
• GB01261280804*	3" x 1"1/4	895,-	1
• GB01261280805*	3" x 1"1/2	895,-	1
• GB01261280806*	3" x 2"	1.069,-	1
• GB01261280903*	4" x 1"	1.169,-	1
• GB01261280904*	4" x 1"1/4	1.169,-	1
• GB01261280905*	4" x 1"1/2	1.169,-	1
• GB01261280906*	4" x 2"	1.349,-	1

**NOVÉ ROZMĚRY**



**Art. GB 090**  
koleno pozink

objednáací kód	provedení	cena v Kč	balení
GB090-04V	1/2"	16,-	10 / 150
GB090-05V	3/4"	24,-	10 / 80
GB090-06V	1"	36,-	10 / 50
GB090-07V	1"1/4	54,-	1 / 30
GB090-08V	1"1/2	73,-	1 / 25
GB090-09V	2"	109,-	1 / 12
• GB090-10V	2"1/2	194,-	1 / 1
• GB090-11V	3"	295,-	1 / 1

**NOVÉ ROZMĚRY**



**Art. GB 092**  
koleno pozink ŠM

objednáací kód	provedení	cena v Kč	balení
GB092-04V	1/2"	18,-	10 / 150
GB092-05V	3/4"	26,-	10 / 80
GB092-06V	1"	39,-	10 / 50
GB092-07V	1"1/4	68,-	1 / 30
GB092-08V	1"1/2	83,-	1 / 25
GB092-09V	2"	118,-	1 / 12
• GB092-10V	2"1/2	267,-	1 / 1
• GB092-11V	3"	413,-	1 / 1

**NOVÉ ROZMĚRY**



**Art. GB 130**  
T-kus pozink

objednáací kód	provedení	cena v Kč	balení
GB130-04V	1/2"	21,-	10 / 100
GB130-05V	3/4"	30,-	10 / 50
GB130-06V	1"	47,-	10 / 30
GB130-07V	1"1/4	71,-	1 / 20
GB130-08V	1"1/2	91,-	1 / 15
GB130-09V	2"	136,-	1 / 10
• GB130-10V	2"1/2	294,-	1 / 1
• GB130-11V	3"	383,-	1 / 1

**NOVÉ ROZMĚRY**



**Art. GB 130**  
T-kus redukovaný pozink

objednáací kód	provedení	cena v Kč	balení
GB130-22V	3/4" x 1/2"	37,-	10 / 70
GB130-25V	1" x 1/2"	57,-	10 / 50
GB130-26V	1" x 3/4"	57,-	10 / 40
GB130-29V	1"1/4 x 1"	86,-	1 / 25
GB130-32V	1"1/2 x 1"	109,-	1 / 15
GB130-33V	1"1/2 x 1"1/4	141,-	1 / 15
GB130-36V	2" x 1"	154,-	1 / 10
GB130-37V	2" x 1"1/4	177,-	1 / 10
GB130-38V	2" x 1"1/2	177,-	1 / 10
• GB130-50V	3" x 2"	618,-	1 / 1
• GB130-51V	3" x 1"	667,-	1 / 1

**NOVÉ ROZMĚRY**



**Art. GB 270**  
nátrubek pozink

objednáací kód	provedení	cena v Kč	balení
GB270-04V	1/2"	14,-	10 / 180
GB270-05V	3/4"	17,-	10 / 100
GB270-06V	1"	29,-	10 / 80
GB270-07V	1"1/4	41,-	1 / 40
GB270-08V	1"1/2	50,-	1 / 35
GB270-09V	2"	77,-	1 / 15
• GB270-10V	2"1/2	138,-	1 / 1
• GB270-11V	3"	202,-	1 / 1

**NOVÉ ROZMĚRY**



**Art. GB 240**  
nátrubek redukovaný pozink

objednáací kód	provedení	cena v Kč	balení
GB240-22V	3/4" x 1/2"	22,-	10 / 100
GB240-25V	1" x 1/2"	32,-	10 / 90
GB240-26V	1" x 3/4"	29,-	10 / 70
GB240-29V	1"1/4 x 1"	43,-	1 / 50
GB240-32V	1"1/2 x 1"	59,-	1 / 40
GB240-33V	1"1/2 x 1"1/4	59,-	1 / 35
GB240-36V	2" x 1"	100,-	1 / 25
GB240-37V	2" x 1"1/4	89,-	1 / 25
GB240-38V	2" x 1"1/2	89,-	1 / 20
• GB240-44V	2"1/2 x 2"	228,-	1 / 1
• GB240-50V	3" x 2"	309,-	1 / 1
• GB240-51V	3" x 2"1/2	357,-	1 / 1

NOVÉ ROZMĚRY

 Art. GB 280  
vsuvka pozink

objednávací kód	provedení	cena v Kč	balení
GB280-04V	1/2"	14,-	10 / 160
GB280-05V	3/4"	18,-	10 / 140
GB280-06V	1"	25,-	10 / 60
GB280-07V	1"1/4	37,-	1 / 40
GB280-08V	1"1/2	52,-	1 / 35
GB280-09V	2"	71,-	1 / 20
• GB280-10V	2"1/2	120,-	1 / 1
• GB280-11V	3"	203,-	1 / 1

NOVÉ ROZMĚRY

 Art. GB 245  
redukovaná vsuvka pozink

objednávací kód	provedení	cena v Kč	balení
GB245-22V	3/4" x 1/2"	23,-	10 / 150
GB245-25V	1" x 1/2"	33,-	10 / 80
GB245-26V	1" x 3/4"	33,-	10 / 90
GB245-29V	1"1/4 x 1"	54,-	1 / 50
GB245-32V	1"1/2 x 1"	68,-	1 / 40
GB245-33V	1"1/2 x 1"1/4	68,-	1 / 30
GB245-36V	2" x 1"	100,-	1 / 25
GB245-37V	2" x 1"1/4	115,-	1 / 22
GB245-38V	2" x 1"1/2	100,-	1 / 22
• GB245-50V	3" x 2"	485,-	1 / 1
• GB245-51V	3" x 2"1/2	485,-	1 / 1

NOVÉ ROZMĚRY

 Art. GB 241  
reduktory pozink

objednávací kód	provedení	cena v Kč	balení
GB241-22V	3/4" x 1/2"	15,-	10 / 200
GB241-25V	1" x 1/2"	23,-	10 / 110
GB241-26V	1" x 3/4"	23,-	10 / 120
GB241-29V	1"1/4 x 1"	37,-	1 / 75
GB241-32V	1"1/2 x 1"	43,-	1 / 50
GB241-33V	1"1/2 x 1"1/4	43,-	1 / 75
GB241-36V	2" x 1"	59,-	1 / 25
GB241-37V	2" x 1"1/4	59,-	1 / 30
GB241-38V	2" x 1"1/2	59,-	1 / 40
• GB241-44V	2"1/2 x 2"	101,-	1 / 1
• GB241-50V	3" x 2"	147,-	1 / 1

NOVÉ ROZMĚRY

 Art. GB 290  
zátky pozink

objednávací kód	provedení	cena v Kč	balení
GB290-04V	1/2"	11,-	10 / 350
GB290-05V	3/4"	14,-	10 / 200
GB290-06V	1"	18,-	10 / 70
GB290-07V	1"1/4	27,-	1 / 50
GB290-08V	1"1/2	32,-	1 / 40
GB290-09V	2"	45,-	1 / 27
• GB290-10V	2"1/2	119,-	1 / 1
• GB290-11V	3"	166,-	1 / 1

NOVÉ ROZMĚRY

 Art. GB 330  
šroubení pozink hol. MM  
(těsnící na plocho)

objednávací kód	provedení	cena v Kč	balení
GB330-04V	1/2"	52,-	10 / 80
GB330-05V	3/4"	63,-	10 / 60
GB330-06V	1"	77,-	10 / 30
GB330-07V	1"1/4	109,-	1 / 17
GB330-08V	1"1/2	145,-	1 / 12
GB330-09V	2"	208,-	1 / 10
• GB330-10V	2"1/2	472,-	1 / 1
• GB330-11V	3"	743,-	1 / 1

NOVÉ ROZMĚRY

 Art. GB 331  
šroubení pozink ŠM  
(těsnící na plocho)

objednávací kód	provedení	cena v Kč	balení
GB331-04V	1/2"	63,-	10 / 40
GB331-05V	3/4"	82,-	10 / 30
GB331-06V	1"	100,-	1 / 25
GB331-07V	1"1/4	145,-	1 / 15
GB331-08V	1"1/2	181,-	1 / 12
GB331-09V	2"	244,-	1 / 7
• GB331-10V	2"1/2	590,-	1 / 1
• GB331-11V	3"	920,-	1 / 1

**NOVÉ ROZMĚRY****Art. GB 300**  
víčko pozink

objednáací kód	provedení	cena v Kč	balení
GB300-04V	1/2"	13,-	10 / 250
GB300-05V	3/4"	16,-	10 / 200
GB300-06V	1"	22,-	10 / 70
GB300-07V	1"1/4	41,-	1 / 50
GB300-08V	1"1/2	54,-	1 / 35
GB300-09V	2"	75,-	1 / 22
• GB300-10V	2"1/2	185,-	1 / 1
• GB300-11V	3"	212,-	1 / 1

**NOVINKA****Art. GB 301**  
víčko hladké

objednáací kód	provedení	cena v Kč	balení
GB301-04V	1/2"	15,-	10 / 250
GB301-05V	3/4"	18,-	10 / 200
GB301-06V	1"	26,-	10 / 70
GB301-07V	1"1/4	37,-	1 / 50
GB301-08V	1"1/2	49,-	1 / 35
GB301-09V	2"	68,-	1 / 22
GB301-10V	2"1/2	154,-	1 / 30
GB301-11V	3"	212,-	1 / 24

**SNÍŽENÍ  
CENY****Art. GB 072**  
varný mezikus  
s jednostranným závitem

objednáací kód	provedení	cena v Kč	balení
GB072.150.03S	3/8" x 150 mm	33,-	1 / 1
GB072.150.04S	1/2" x 150 mm	21,-	1 / 1
GB072.150.05S	3/4" x 150 mm	27,-	1 / 1
GB072.150.06S	1" x 150 mm	40,-	1 / 1
GB072.150.07S	1"1/4 x 150 mm	48,-	1 / 1
GB072.150.08S	1"1/2 x 150 mm	55,-	1 / 1
GB072.150.09S	2" x 150 mm	84,-	1 / 1