

▶ Kapitola 1



V o d o i n s t a l a č n í m a t e r i á l

- 10 kulové kohouty TIEMME - MISTRAL, OFFICINE RIGAMONTI - AUREA, ostatní
- 16 zahradní kulové kohouty a ventily
- 18 zpětné klapky, filtry a sací koše
- 20 pojistné ventily a odkalovací filtry
- 21 redukční ventily
- 23 termostatické směšovací ventily
- 25 rohové ventily TIEMME
- 26 rohové ventily ALBERTONI
- 27 rohové ventily SCHELL a nezámrazné armatury
- 28 plovákové ventily
- 30 přípojovací hadice
- 32 těsnící materiály
- 35 vodoměry B-METERS, příslušenství k vodoměrům

2018

NOVÉ PROVEDENÍ



Art. TM 2380 (2310)
kulový kohout
MISTRAL (SCIROCCO)
provedení MMP
ISO 228, T = -20° – 120°C

objednávací kód	provedení	cena v EUR	balení
TM2310R2802	1/4", ISO7	4,12	25 / 100
TM2310R2803	3/8", ISO7	4,19	25 / 100
TM2380R2804	1/2"	3,88	25 / 100
TM2380R2805	3/4"	5,88	15 / 60
TM2380R2806	1"	9,19	12 / 48
TM2380R2807	1"1/4	14,42	8 / 32
TM2380R2808	1"1/2	21,27	4 / 16
TM2380R2809	2"	33,27	2 / 8
TM2310R2810	2"1/2	87,65	1 / 4
TM2310R2811	3"	137,69	1 / 3
TM2310R2812	4"	222,69	1 / 1

NOVÉ PROVEDENÍ



Art. TM 2381 (2311)
kulový kohout
MISTRAL (SCIROCCO)
provedení ŠMP
ISO 228, T = -20° – 120°C

objednávací kód	provedení	cena v EUR	balení
TM2311R2802	1/4"	4,54	25 / 100
TM2311R2803	3/8"	4,69	25 / 100
TM2381R2804	1/2"	4,46	25 / 100
TM2381R2805	3/4"	6,62	15 / 60
TM2381R2806	1"	10,42	12 / 48
TM2381R2807	1"1/4	16,73	8 / 32
TM2381R2808	1"1/2	23,42	4 / 16
TM2381R2809	2"	36,50	2 / 8

NOVÉ PROVEDENÍ



Art. TM 2382
kulový kohout **MISTRAL**
provedení ŠSP
ISO 228, T = -20° – 120°C

objednávací kód	provedení	cena v EUR	balení
TM2382R2804	1/2"	4,92	25 / 100
TM2382R2805	3/4"	7,27	15 / 60
TM2382R2806	1"	12,35	12 / 48
TM2382R2807	1"1/4	19,96	8 / 32



Art. TM 2370 (2320)
kulový kohout
MISTRAL (SCIROCCO)
provedení MMM
ISO 228, T = -20° – 120°C

objednávací kód	provedení	cena v EUR	balení
TM2320R2802	1/4", ISO7	4,04	25 / 100
TM2320R2803	3/8", ISO7	4,15	25 / 100
TM2370R2804	1/2"	3,81	25 / 100
TM2370R2805	3/4"	5,73	15 / 60
TM2370R2806	1"	9,00	12 / 48
TM2370R2807	1"1/4	15,50	8 / 32



Art. TM 2371 (2321)
kulový kohout
MISTRAL (SCIROCCO)
provedení ŠMM
ISO 228, T = -20° – 120°C

objednávací kód	provedení	cena v EUR	balení
TM2321R2802	1/4"	4,50	25 / 100
TM2321R2803	3/8"	4,69	25 / 100
TM2371R2804	1/2"	4,42	25 / 100
TM2371R2805	3/4"	6,46	15 / 60
TM2371R2806	1"	10,19	12 / 48
TM2371R2807	1"1/4	18,42	8 / 32



Art. TM 2372
kulový kohout **MISTRAL**
provedení ŠSM
ISO 228, T = -20° – 120°C

objednávací kód	provedení	cena v EUR	balení
TM2372R2804	1/2"	4,50	25 / 100
TM2372R2805	3/4"	6,54	15 / 60
TM2372R2806	1"	11,23	12 / 48
TM2372R2807	1"1/4	18,31	8 / 32

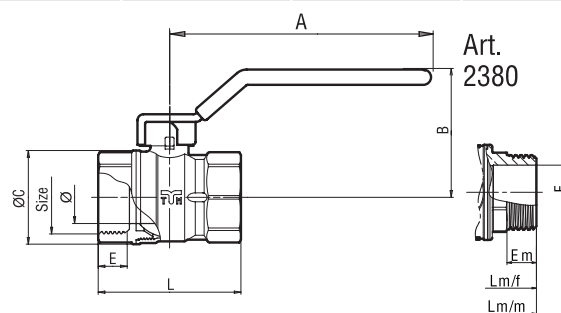

Velikost [mm]	1/4"	3/8"	1/2"	3/4"	1"	1"1/4	1"1/2	2"	2"1/2	3"	4"
ø [DN]	10,0	10,0	14,0	18,0	23,5	30,0	37,5	47,0	60,0	74,0	94,0
A (2380/2381/2382/2310)	85,0	85,0	85,0	85,0	113,0	113,0	141,0	141,0	240,0	240,0	240,0
A (2370/2371/2372/2320)	50,0	50,0	50,0	50,0	65,0	65,0	-	-	-	-	-
B	46,0	46,0	48,0	52,5	59,5	64,5	76,0	89,0	118,0	128,0	142,0
ø C	23,0	23,0	27,5	33,5	42,0	53,0	64,0	79,0	103,0	124,0	152,0
E	10,0	12,0	11,0	11,0	14,0	15,0	16,0	17,5	21,5	23,5	27,0
L	42,0	47,0	45,0	52,5	64,0	74,0	85,0	98,0	130,0	149,0	178,0
Em	11,0	11,5	10,0	10,0	13,0	14,0	15,0	16,5	-	-	-
L š/m	43,0	57,0	51,5	57,5	68,5	81,0	92,0	107,0	-	-	-
L m/m	56,0	56,0	50,0	55,5	-	-	-	-	-	-	-
PN	50	50	30	30	30	25	25	25	18	16	16



AUREA kulové kohouty s plným průtokem

- tlaková řada PN35
- umožňují trvalý provoz při teplotě až 140°C
- závit dle ISO228



- tělo z mosazi CW617N s pochromovaným povrchem (Cu/Ni5sCrr) – určeno pro pitnou vodu
- ovládací páka z pozinkované oceli potažená plastovou bužirkou
- ovládací motýl z lakovaného hliníku
- šestihránná matka z nerezové oceli
- těsnící kroužky z FKM

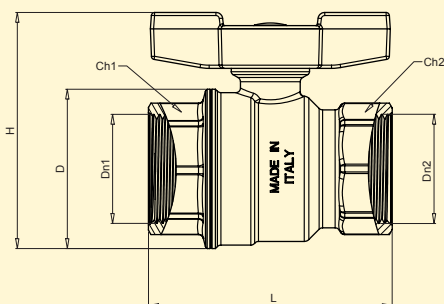
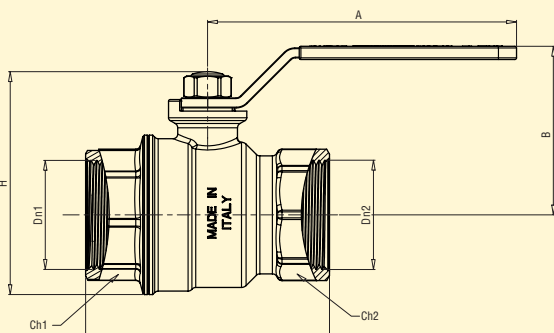

OFFICINE RIGAMONTI
La qualità di mano in mano.

Velikost [mm]	1/2"	3/4"	1"	1 1/4"	1 1/2"	2"	2 1/2"	3"
ø [DN]	15,0	20,0	25,0	32,0	40,0	50,0	65,0	80,0
A (1100, 1105)	77,0	95,0	95,0	95,0	137,0	137,0	173,0	173,0
A (1110, 1115)	63,0	73,0	73,0	73,0	-	-	-	-
B	35,0	47,0	51,0	56,0	69,0	77,0	102,0	109,0
L	53,0	60,0	74,0	84,0	95,0	109,0	146,0	160,0
L š/m	64,0	72,0	83,0	97,0	105,0	123,0	-	-
PN	35	35	28	28	28	28	28	28

NOVINKA



Art. OR.1100.xxx

kulový kohout AUREA
provedení MMP, pochromovaný
plnopřítokový, PN 35
ISO 228, T_{max} = 140°C

objednací kód	provedení	cena v EUR	balení
OR.1100.015	1/2"	4,46	24 / 120
OR.1100.020	3/4"	7,04	14 / 56
OR.1100.025	1"	10,65	8 / 40
OR.1100.032	1 1/4"	16,62	4 / 20
OR.1100.040	1 1/2"	27,73	3 / 15
OR.1100.050	2"	42,50	2 / 8
OR.1100.065	2 1/2"	99,85	1 / 2
OR.1100.080	3"	143,58	1 / 2

NOVINKA



Art. OR.1105.xxx

kulový kohout AUREA
provedení ŠMP, pochromovaný
plnopřítokový, PN 35
ISO 228, T_{max} = 140°C

objednací kód	provedení	cena v EUR	balení
OR.1105.015	1/2"	5,00	24 / 96
OR.1105.020	3/4"	7,85	14 / 56
OR.1105.025	1"	11,96	8 / 32
OR.1105.032	1 1/4"	19,08	4 / 16
OR.1105.040	1 1/2"	25,92	3 / 12
OR.1105.050	2"	40,69	2 / 8

NOVINKA



Art. OR.1110.xxx

kulový kohout AUREA
provedení MMM, pochromovaný
plnopřítokový, PN 35
ISO 228, T_{max} = 140°C

objednací kód	provedení	cena v EUR	balení
OR.1110.015	1/2"	4,73	24 / 120
OR.1110.020	3/4"	7,27	14 / 70
OR.1110.025	1"	11,08	10 / 50
OR.1110.032	1 1/4"	16,96	6 / 30

NOVINKA



Art. OR.1115.xxx

kulový kohout AUREA
provedení ŠMM, pochromovaný
plnopřítokový, PN 35
ISO 228, T_{max} = 140°C

objednací kód	provedení	cena v EUR	balení
OR.1115.015	1/2"	5,00	24 / 96
OR.1115.020	3/4"	8,04	14 / 70
OR.1115.025	1"	11,96	10 / 40
OR.1115.032	1 1/4"	19,04	6 / 30

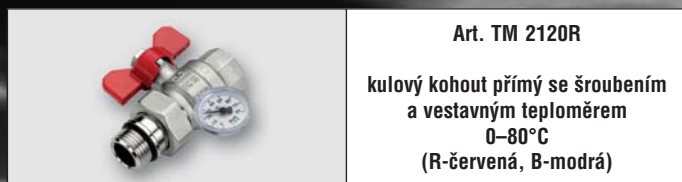

Art. TM 2120R
kulový kohout přímý se šroubením
a vestavným teploměrem
0-80°C
(R-červená, B-modrá)

objednávací kód	provedení	cena v EUR	balení
TM2120R2806	1"	23,19	5 / 20
TM2120B2806	1"	23,19	5 / 20



Art. TM 2183R
kulový kohout rohový se šroubením
a vestavným teploměrem
0-80°C
(R-červená, B-modrá)

objednávací kód	provedení	cena v EUR	balení
TM2183R2806	1"	24,19	5 / 20
TM2183B2806	1"	24,19	5 / 20



Art. TM 2121
kulový kohout se šroubením
plnopřítokový, provedení ŠMM
ISO 228, T = -20° - 120°C

objednávací kód	provedení	cena v EUR	balení
TM2121R2804	1/2"	7,04	20 / 80
TM2121R2805	3/4"	10,15	10 / 40
TM2121R2806	1"	16,62	7 / 28

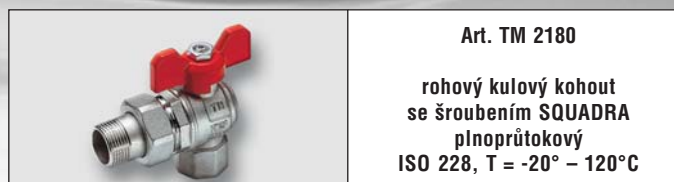

Art. TM 2180
rohový kulový kohout
se šroubením SQUADRA
plnopřítokový
ISO 228, T = -20° - 120°C

objednávací kód	provedení	cena v EUR	balení
TM2180R2804	1/2"	9,77	15 / 60
TM2180R2805	3/4"	13,38	10 / 40
TM2180R2806	1"	23,19	5 / 20



Art. TM 2980
kulový kohout s odvodněním
plnopřítokový, provedení MMP
ISO 228, T = -20° - 120°C

objednávací kód	provedení	cena v EUR	balení
TM2980R2804	1/2"	9,42	15 / 60
TM2980R2805	3/4"	11,35	10 / 40
TM2980R2806	1"	17,50	8 / 32
TM2980R2807	1"1/4	26,54	4 / 16
TM2980R2808	1"1/2	38,08	3 / 12
TM2980R2809	2"	59,62	2 / 8



Art. TM 2985
kulový kohout plnopřítokový
s vývodem M 10x1
pro teplotní čidlo

objednávací kód	provedení	cena v EUR	balení
TM2985R2804	1/2"	10,50	25 / 100
TM2985R2805	3/4"	14,54	15 / 60
TM2985R2806	1"	22,81	10 / 40



Art. TM 2142
kulový kohout se svěrným
šroubením pro připojení
měděných trubek,
T = -20° - 120°C

objednávací kód	provedení [mm]	cena v EUR	balení
TM2142R0015	15	9,04	15 / 60
TM2142R0018	18	12,88	15 / 60
TM2142R0022	22	11,73	10 / 40
TM2142R0028	28	17,50	7 / 28



Art. TM 2152
kulový kohout se svěrným
šroubením pro připojení
měděných trubek,
T = -20° - 120°C

objednávací kód	provedení [mm]	cena v EUR	balení
TM2152R0015	15	9,04	15 / 60
TM2152R0018	18	12,88	15 / 60
TM2152R0022	22	11,73	10 / 40
TM2152R0028	28	17,50	7 / 28



Art. 46
kulový kohout
s koncovkami pro měkké pájení
T = -20° - 120°C

objednávací kód	provedení [mm]	cena v EUR	balení
46.015	15	3,46	1 / 200
46.018	18	5,58	1 / 200
46.022	22	7,50	1 / 120
46.028	28	10,38	1 / 120



Art. TM 1691
kulový kohout
s koncovkami pro lisování

objednávací kód	provedení	cena v EUR	balení
TM1691R1616	16 x 16		5 / 50
TM1691R2020	20 x 20	viz kap. 7, str. 111	5 / 50
TM1691R2626	26 x 26		5 / 50

SUPERFILTER

kulový kohout jedinečné konstrukce

- kulový kohout s vestavným filtrem
- šetří instalaci 2 kulových kohoutů před a za filtr
- úspora místa a času na montáž



- tělo z mosazi CW617N
- pracovní teplota -20 až +100°C
- filtr o velikosti 500 mikronů
- tlaková řada PN30
- nízká tlaková ztráta
- závity ISO 228
- snadné čištění a přístup k filtru
- krátká stavební délka a nesnížený průtok proti klasické sestavě filtr + kulové kohouty

NOVÉ ROZMĚRY



SNÍŽENÍ CENY

Art. TVL.0140

kulový kohout s vestavným filtrem
provedení MMP
ISO 228, T = -20° - 100°C

objednací kód	provedení	cena v EUR	balení
TVL.0140.015	1/2"	14,42	1 / 12
TVL.0140.020	3/4"	21,35	1 / 8
TVL.0140.025	1"	25,58	1 / 6
• TVL.0140.032	1 1/4"	44,23	1 / 4
• TVL.0140.040	1 1/2"	57,31	1 / 3
• TVL.0140.050	2"	95,77	1 / 2

NOVINKA



Art. TVL.0141

kulový kohout s vestavným filtrem
provedení MMM
ISO 228, T = -20° - 100°C

objednací kód	provedení	cena v EUR	balení
TVL.0141.015	1/2"	14,42	1 / 12
TVL.0141.020	3/4"	21,35	1 / 8
TVL.0141.025	1"	25,58	1 / 8

NOVINKA



Art. TVL.014F

náhradní nerezový filtr ke kulovému kohoutu SUPERFILTER (500 mikronů)

objednací kód	provedení	cena v EUR	balení
TVL.014F.015	1/2"	1,88	1 / 1
TVL.014F.020	3/4"	1,96	1 / 1
TVL.014F.025	1"	2,00	1 / 1
TVL.014F.032	1 1/4"	3,15	1 / 1
TVL.014F.040	1 1/2"	3,42	1 / 1
TVL.014F.050	2"	4,23	1 / 1



Art. FBAL.51F

kulový kohout s filtrem FILTERBALL
P_{max} = 1,6 MPa (100°C)
P_{max} = 1,0 MPa (150°C)

objednací kód	provedení	cena v EUR	balení
FBAL.51F.015	1/2"	35,77	4 / 16
FBAL.51F.020	3/4"	36,73	4 / 16
FBAL.51F.025	1"	51,15	3 / 12
FBAL.51F.032	1 1/4"	76,54	4 / 8
FBAL.51F.040	1 1/2"	126,54	2 / 4
FBAL.51F.050	2"	211,15	2



Art. FBAL.51FP

kulový kohout s filtrem FILTERBALL s převlečnou matkou
P_{max} = 1,6 MPa (100°C)
P_{max} = 1,0 MPa (150°C)

objednací kód	provedení	cena v EUR	balení
FBAL.51FP.025	1" x 1 1/2"	53,46	3 / 12
FBAL.51FP.032	1 1/4 x 2"	103,46	4 / 8



Art. FBAL.FM

náhradní nerezový filtr ke kulovému kohoutu FILTERBALL (standardní hustota sítky 0,7 mm)

objednací kód	provedení	cena v EUR	balení
FBAL.FM.015	1/2"	5,38	25 / 250
FBAL.FM.020	3/4"	5,38	25 / 250
FBAL.FM.025	1"	5,77	20 / 200
FBAL.FM.032	1 1/4"	6,92	15 / 150
FBAL.FM.040	1 1/2"	10,00	8 / 80
FBAL.FM.050	2"	14,62	4 / 40

TVL

TECNOVIELLE s.p.a.



Art. TM 2263
kulový kohout
s převlečnou maticí
pro připojení vodoměru
ISO 228, T = -20° – 120°C
* niklované provedení

objednávací kód	provedení	cena v EUR	balení
TM2263R0405*	1/2" x 3/4"	9,38	20 / 80
TM2263R0505	3/4" x 3/4"	10,38	20 / 80



Art. TM 2263CK
kulový kohout s převlečnou maticí
pro připojení vodoměru
se zpětnou klapkou
ISO 228, T = -20° – 120°C
* niklované provedení

objednávací kód	provedení	cena v EUR	balení
TM2263R0405CK*	1/2" x 3/4"	11,08	20 / 80
TM2263R0505CK	3/4" x 3/4"	12,42	20 / 80

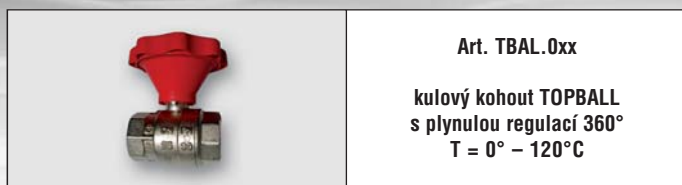

Art. TBAL.0xx
kulový kohout TOPBALL
s plynulou regulací 360°
T = 0° – 120°C

objednávací kód	provedení	cena v EUR	balení
TBAL.015	1/2"	19,62	1 / -
TBAL.020	3/4"	25,00	1 / -
TBAL.025	1"	27,69	1 / -
TBAL.032	1"1/4	45,77	1 / -
TBAL.040	1"1/2	57,31	1 / -
TBAL.050	2"	82,31	1 / -

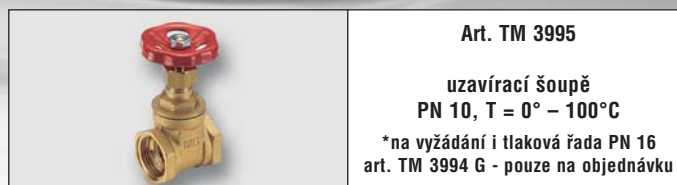

Art. TM 3995
uzavírací šoupě
PN 10, T = 0° – 100°C
*na vyžádání i tlaková řada PN 16
art. TM 3994 G - pouze na objednávku

objednávací kód	provedení	cena v EUR	balení
TM3995G0004	1/2"	7,19	20 / 80
TM3995G0005	3/4"	6,58	10 / 40
TM3995G0006	1"	11,62	10 / 40
TM3995G0007	1"1/4	18,12	5 / 20
TM3995G0008	1"1/2	24,23	5 / 15
TM3995G0009	2"	35,38	5 / 20
TM3995G0010	2"1/2	46,54	1 / 5
TM3995G0011	3"	75,00	1 / 5
TM3995G0012	4"	98,46	1 / 2



Art. TM 2990
kulový vypouštěcí kohout
T_{max} = 110°C

objednávací kód	provedení	cena v EUR	balení
TM2990G1503	3/8"	6,69	25 / 100
TM2990G1504	1/2"	4,27	25 / 100

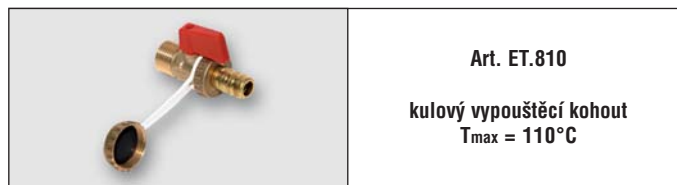

Art. ET.810
kulový vypouštěcí kohout
T_{max} = 110°C

objednávací kód	provedení	cena v EUR	balení
ET.810.015	1/2"	3,62	1 / 100



Art. TVL.121
třícestný kulový kohout
vrtání koule do T
PN 35

objednávací kód	provedení	cena v EUR	balení
TVL.121.015	1/2"	22,31	1 / 4
TVL.121.020	3/4"	34,23	1 / 2
TVL.121.025	1"	49,62	1 / 2
TVL.121.032	1"1/4	76,54	1 / 2
TVL.121.040	1"1/2	107,31	1 / 2
TVL.121.050	2"	161,54	1 / 2



Art. TVL.122
třícestný kulový kohout
vrtání koule do L
PN 35

objednávací kód	provedení	cena v EUR	balení
TVL.122.015	1/2"	22,31	1 / 4
TVL.122.020	3/4"	34,23	1 / 2
TVL.122.025	1"	49,62	1 / 2
TVL.122.032	1"1/4	76,54	1 / 2
TVL.122.040	1"1/2	107,31	1 / 2
TVL.122.050	2"	161,54	1 / 2

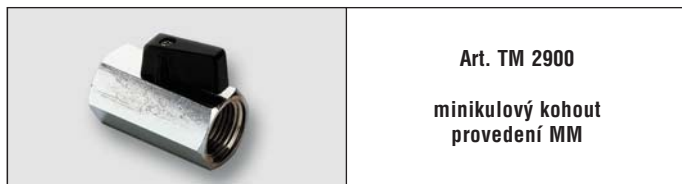











Art. TM 2900
minikulový kohout
provedení MM

objednávací kód	provedení	cena v EUR	balení
TM2900N2802	1/4"	3,50	30 / 180
TM2900N2803	3/8"	3,50	25 / 150
TM2900N2804	1/2"	3,92	20 / 120



Art. TM 2901
minikulový kohout
provedení ŠM

objednávací kód	provedení	cena v EUR	balení
TM2901N2802	1/4"	3,50	30 / 180
TM2901N2803	3/8"	3,50	25 / 150
TM2901N2804	1/2"	3,65	20 / 120

	Art. TM 3888 kulový kohout (šroubení) k čerpadlu s připojením na měděné trubky 1 1/2 x 28 mm		Art. TM 3889 kulový kohout (šroubení) k čerpadlu 1 1/2 x 1"				
objednací kód	provedení	cena v EUR	balení	objednací kód	provedení	cena v EUR	balení
TM3888G2808	1 1/2 x 28	8,54	1 / 50	TM3889G0608	1 1/2 x 1"	7,96	2 / 40
	Art. IVR.380, 381 kulový kohout k čerpadlu s převlečnou matkou 380 - bez zpětné klapky 381 - se zpětnou klapkou						
objednací kód	provedení	cena v EUR	balení				
IVR.380	1 1/2 x 1"	12,62	1 / 10				
IVR.381	1 1/2 x 1"	13,42	1 / 10				
	Art. TM 2960 vestavný kulový kohout (bez páky)		Art. TM 2960 PR prodloužení pro vestavný kulový kohout (prodloužení o 25 mm)				
objednací kód	provedení	cena v EUR	balení	objednací kód	provedení	cena v EUR	balení
TM2960G2804	1/2"	12,00	15 / 60	TM2960PR		5,88	1 / 100
TM2960G2805	3/4"	15,81	10 / 40				
	Art. TM 2961 SET ovládací páka a krytka pro vestavný kulový kohout		Art. TM 2963 SET ovládací oliva a krytka pro vestavný kulový kohout				
objednací kód	provedení	cena v EUR	balení	objednací kód	provedení	cena v EUR	balení
TM2961CSET		8,69	1 / 25	TM2963CSET		8,69	1 / 25
	Art. TM 2093 plochá páka červená		Art. TM 2093 LOCK plochá páka celokovová červená, uzamykatelná		Art. TM 2092 motýl červený / modrý		
objednací kód	MISTRAL	SCIROCCO	EOLO	cena v EUR	balení		
TM2093R0004	1/2" - 3/4"	1/4" - 3/8" - 1/2" - 3/4"	3/8" - 1/2" - 3/4" - 1"	0,85	30 / 300		
TM2093R0005	1" - 1 1/4"	1"	-	1,15	15 / 150		
TM2093R0007	1 1/2" - 2"	1 1/4" - 1 1/2" - 2"	-	1,92	10 / 80		
TM2093R0010	-	2 1/2" - 3" - 4"	-	5,42	5 / 50		
TM2093R04LOCK	3/4"	3/8" - 1/2" - 3/4"	3/8" - 1/2" - 3/4" - 1"	2,69	30 / 300		
TM2093R05LOCK	1" - 1 1/4"	1"	-	3,04	15 / 150		
TM2093R07LOCK	1 1/2" - 2"	1 1/4" - 1 1/2" - 2"	-	4,04	10 / 100		
TM2092R0004	1/2" - 3/4"	1/4" - 3/8" - 1/2" - 3/4"	1/2" - 3/4" - 1"	0,62	40 / 480		
TM2092R0005	1" - 1 1/4"	1"	-	0,88	20 / 240		

		<p>Art. TM 2530</p> <p>zahradní kulový kohout EOLO s pákou ISO 228</p>	
<p>SNÍŽENÍ CENY</p>			
objednávací kód	provedení	cena v EUR	balení
TM2530R2804	1/2"	5,35	12 / 48
TM2530R2805	3/4"	7,62	7 / 28
TM2530R2806	1"	16,12	4 / 16

		<p>Art. TM 2590</p> <p>zahradní kulový kohout EOLO s uzamykatelnou pákou ISO 228</p>	
<p>NOVINKA</p>			
objednávací kód	provedení	cena v EUR	balení
TM2590R2804	1/2"	8,04	12 / 48

		<p>Art. TM 2531 V</p> <p>zahradní kulový kohout EOLO mrazuvzdorný PN 40, ISO 228, do -20°C</p>	
<p>NOVINKA</p>			
objednávací kód	provedení	cena v EUR	balení
TM2531V2804	1/2"	8,81	10 / 40
TM2531V2805	3/4"	10,73	7 / 28



		<p>Art. TM 2530 X</p> <p>zahradní kulový kohout EOLO s nerezovou ovládací pákou AISI316 ISO 228</p>	
<p>NOVINKA</p>			
objednávací kód	provedení	cena v EUR	balení
TM2530X2804	1/2"	9,42	10 / 40

		<p>Art. TVL.151</p> <p>zahradní kulový kohout mrazuvzdorný do -20°C</p>	
<p>NOVÉ ROZMĚRY</p>			
objednávací kód	provedení	cena v EUR	balení
TVL.151A.015	1/2"	8,92	1 / 12
• TVL.151A.020	3/4"	11,12	1 / 6

		<p>Art. TM 2585 G</p> <p>výtokový ventil EOLO z leštěné mosazi s připojením na hadici</p>	
<p>NOVÉ ROZMĚRY</p>			
objednávací kód	provedení	cena v EUR	balení
TM2585G2804	1/2"	13,00	12 / 48
• TM2585G2805	3/4"	18,85	8 / 32

		<p>Art. TM 2586 G</p> <p>výtokový ventil EOLO z leštěné mosazi</p>	
objednávací kód	provedení	cena v EUR	balení
TM2586G2804	1/2"	12,19	10 / 40

		<p>Art. TM 2585 C</p> <p>výtokový ventil EOLO mosazný pochromovaný s připojením na hadici</p>	
objednávací kód	provedení	cena v EUR	balení
TM2585C2804	1/2"	13,00	10 / 40

		<p>Art. TM 2588 C</p> <p>výtokový ventil EOLO mosazný pochromovaný</p>	
<p>NOVINKA</p>			
objednávací kód	provedení	cena v EUR	balení
TM2588C2804	1/2"	12,19	10 / 40

NOVINKA



Art. IDN.CA04
mosazný výtokový kohoutek designový 1/2"
(možnost připojení zahradní hadice)

objednávací kód	provedení	cena v EUR	balení
IDN.CA04	1/2"	25,00	1 / 10

NOVINKA



Art. IDN.CA05
mosazný výtokový kohoutek designový 1/2"
(možnost připojení zahradní hadice)

objednávací kód	provedení	cena v EUR	balení
IDN.CA05	1/2"	25,00	1 / 10



Art. IDR.0254-NA
IDRAL krycí růžice pro zahradní ventily leštěná mosaz

objednávací kód	provedení	cena v EUR	balení
IDR.0254-NA	1/2"	3,65	1 / 10



Art. IDR.0254-CR
IDRAL krycí růžice pro zahradní ventily chrom

objednávací kód	provedení	cena v EUR	balení
IDR.0254-CR	1/2"	3,27	1 / 10



Art. TM 2595
mosazný nástavec k zahradním kohoutům art. 2530

objednávací kód	provedení	cena v EUR	balení
TM2595N0004	pro (1/2" x 3/4")	0,92	50 / 300
TM2595N0005	pro (3/4" x 1")	1,62	25 / 150
TM2595N0006	pro (1" x 1 1/4")	3,65	10 / 80



Art. TM 3500
univerzální zpětná klapka YACHT
ISO 228, T = -20° – 100°C, PN 12

objednáací kód	provedení	cena v EUR	balení
TM3500G2804	1/2"	4,04	15 / 60
TM3500G2805	3/4"	5,65	12 / 48
TM3500G2806	1"	7,23	8 / 32
TM3500G2807	1"1/4	10,73	6 / 24
TM3500G2808	1"1/2	15,88	4 / 16
TM3500G2809	2"	21,92	2 / 8
TM3500G2810	2"1/2	45,62	1 / 6
TM3500G2811	3"	63,85	1 / 4
TM3500G2812	4"	112,12	1 / 2



Art. TM 3505
univerzální zpětná klapka YACHT
celokovová
ISO 228, T = -20° – 110°C, PN 16
*TM 3505 SUN až do 180°C viz str xx

objednáací kód	provedení (klapka)	cena v EUR	balení
TM3505G2804	1/2" (mosaz CW617N)	5,19	15 / 60
TM3505G2805	3/4" (mosaz CW617N)	7,08	12 / 48
TM3505G2806	1" (mosaz CW617N)	9,58	8 / 32
TM3505G2807	1"1/4 (mosaz CW617N)	15,23	6 / 24
TM3505G2808	1"1/2 (nerez AISI 304)	20,27	4 / 16
TM3505G2809	2" (nerez AISI 304)	31,35	2 / 8
TM3505G2810	2"1/2 (nerez AISI 304)	80,00	1 / 6
TM3505G2811	3" (nerez AISI 304)	120,08	1 / 4
TM3505G2812	4" (nerez AISI 304)	198,08	1 / 2

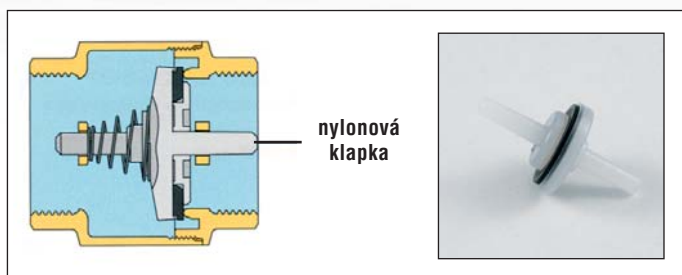

nylonová klapka

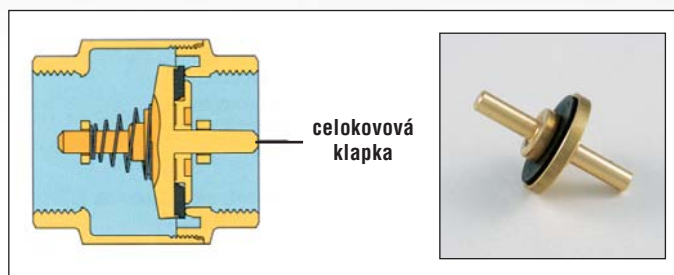

celokovová klapka

NOVÉ ROZMĚRY



Art. Y388x
univerzální zpětná klapka
EUROBLOCK
se zvětšeným průtokem o 33%
ISO 7, T = -20° – 100°C, PN 40
(těsnění pryž NBR)

objednáací kód	provedení	cena v EUR	balení
Y3881	1/2"	6,38	20 / 120
Y3882	3/4"	8,65	10 / 60
Y3883	1"	10,88	8 / 48
Y3884	1"1/4	17,12	6 / 36
Y3885	1"1/2	26,54	6 / 12
Y3886	2"	37,31	4 / 8
• Y3887	2"1/2	76,54	2 / 4
• Y3888	3"	113,46	2 / 4
• Y3889	4"	191,92	1 / 2

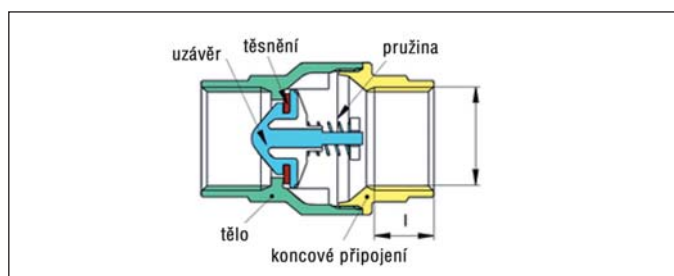

Art. TM 3660
vodorovná zpětná klapka FULL
ISO 228, T = -20° – 110°C, PN 16
(těsnění pryž NBR)

objednáací kód	provedení	cena v EUR	balení
TM3660G2804	1/2"	4,77	25 / 75
TM3660G2805	3/4"	6,62	15 / 45
TM3660G2806	1"	14,00	10 / 30
TM3660G2807	1"1/4	15,08	5 / 20
TM3660G2808	1"1/2	19,54	5 / 15
TM3660G2809	2"	27,31	2 / 12
TM3660G2810	2"1/2	63,46	1 / 5
TM3660G2811	3"	87,69	1 / 3
TM3660G2812	4"	151,92	1 / 2



Art. TM 3665
vodorovná zpětná klapka FULL
ISO 228, T = -20° – 150°C, PN 16
bez těsnícího kroužku
(těsní kov - kov)

objednáací kód	provedení	cena v EUR	balení
TM3665G2804	1/2"	6,58	25 / 75
TM3665G2805	3/4"	8,85	15 / 45
TM3665G2806	1"	13,31	10 / 30
TM3665G2807	1"1/4	19,27	5 / 20
TM3665G2808	1"1/2	24,27	5 / 15
TM3665G2809	2"	35,88	2 / 12



Art. TM 3510
nerezové sítko
pro zpětnou klapku YACHT
hustota sítko 1000 mikronů

objednávací kód	provedení	cena v EUR	balení
TM3510G2804	1/2"	1,65	1 / 50
TM3510G2805	3/4"	1,77	1 / 50
TM3510G2806	1"	1,85	1 / 25
TM3510G2807	1"1/4	2,46	1 / 20
TM3510G2808	1"1/2	2,81	1 / 10
TM3510G2809	2"	4,19	1 / 5
TM3510G2810	2"1/2	7,27	1 / 4
TM3510G2811	3"	8,81	1 / 3
TM3510G2812	4"	12,15	1 / 2

NOVÉ ROZMĚRY



Art. TM 3650
mosazný sací koš GLOB
ISO 228, T = 0° – 60°C

objednávací kód	provedení	cena v EUR	balení
• TM3650G2804	1/2"	6,12	12 / 36
TM3650G2805	3/4"	6,27	12 / 36
TM3650G2806	1"	7,58	10 / 30
TM3650G2807	1"1/4	10,96	6 / 18
TM3650G2808	1"1/2	14,31	5 / 15
TM3650G2809	2"	20,77	3 / 9
TM3650G2810	2"1/2	53,08	1 / 6
TM3650G2811	3"	72,31	1 / 3
TM3650G2812	4"	121,92	1 / 5



Art. TM 3600
sací koš
s nerezovým sítkem YACHT
ISO 228, T = -20° – 110°C
hustota sítko 1000 mikronů

objednávací kód	provedení	cena v EUR	balení
TM3600G2804	1/2"	3,38	8 / 80
TM3600G2805	3/4"	4,35	8 / 48
TM3600G2806	1"	5,38	7 / 63
TM3600G2807	1"1/4	7,81	6 / 24
TM3600G2808	1"1/2	11,42	4 / 20
TM3600G2809	2"	16,35	2 / 18
TM3600G2810	2"1/2	37,31	1 / 6
TM3600G2811	3"	50,77	1 / 3
TM3600G2812	4"	88,08	1 / 2



Art. TM 3670
filtr z mosazi CW617N
pro pitnou vodu
ISO 228, T = -20° – 100°C
hustota sítko 350 – 600 mikronů

objednávací kód	provedení	cena v EUR	balení
TM3670G2804	1/2", 350 μ	3,81	35 / 105
TM3670G2805	3/4", 350 μ	6,19	18 / 54
TM3670G2806	1", 350 μ	9,77	10 / 30
TM3670G2807	1"1/4, 500 μ	15,19	4 / 16
TM3670G2808	1"1/2, 500 μ	20,50	3 / 12
TM3670G2809	2", 500 μ	33,46	2 / 8
TM3670G2810	2"1/2, 500 μ	67,31	1 / 8
TM3670G2811	3", 600 μ	95,77	1 / 5
TM3670G2812	4", 600 μ	190,38	1 / 1



Art. TMH 9270
náhradní sítko
k filtru TM 3670

objednávací kód	provedení	cena v EUR	balení
TMH9270N0004	1/2", 350 μ	0,92	1
TMH9270N0005	3/4", 350 μ	0,92	1
TMH9270N0006	1", 350 μ	1,15	1
TMH9270N0007	1"1/4, 500 μ	2,00	1
TMH9270N0008	1"1/2, 500 μ	3,04	1
TMH9270N0009	2", 500 μ	4,04	1
TMH9270N0010	2"1/2, 500 μ	9,23	1
TMH9270N0011	3", 600 μ	10,58	1
TMH9270N0012	4", 600 μ	20,38	1



Art. TM 3135N
odkalovací filtr s manometrem,
se šroubením, průhledné tělo,
ISO 228, 100 mikronů
PN 16, T = 65°C

objednávací kód	provedení	cena v EUR	balení
TM3135N0004	1/2"	60,38	1 / 14
TM3135N0005	3/4"	64,23	1 / 14
TM3135N0006	1"	80,38	1 / 14
TM3135N0007	1"1/4	106,92	1 / 14



Art. TM 3130N
odkalovací filtr s manometrem,
se šroubením, mosazné tělo,
ISO 228, 100 mikronů
PN 25, T = 95°C

objednávací kód	provedení	cena v EUR	balení
TM3130N0004	1/2"	60,38	1 / 14
TM3130N0005	3/4"	64,23	1 / 14
TM3130N0006	1"	80,38	1 / 14
TM3130N0007	1"1/4	106,92	1 / 14



Art. TM 9232
kompletní plastová nádoba
k filtru TM 3135 vč. kartuše
a vypustného kohoutu

objednávací kód	provedení	cena v EUR	balení
TM9232P0004	1/2" - 3/4"	26,54	1
TM9232P0006	1" - 1"1/4	30,38	1



Art. TM 9231
kompletní kovová nádoba
k filtru art. TM 3130
včetně kartuše
a vypustného kohoutu

objednávací kód	provedení	cena v EUR	balení
TM9231N0004	1/2" - 3/4"	41,92	1
TM9231N0006	1" - 1"1/4	61,15	1

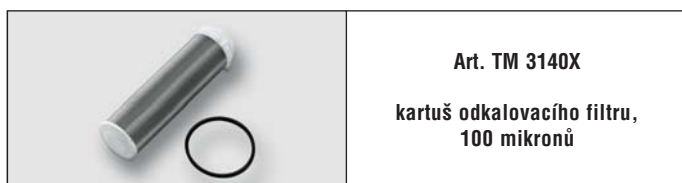

Art. TM 3140X
kartuž odkalovacího filtru,
100 mikronů

objednávací kód	provedení	cena v EUR	balení
TM3140X0405	1/2" - 3/4"	11,35	1 / 50
TM3140X0607	1" - 1"1/4	13,27	1 / 50

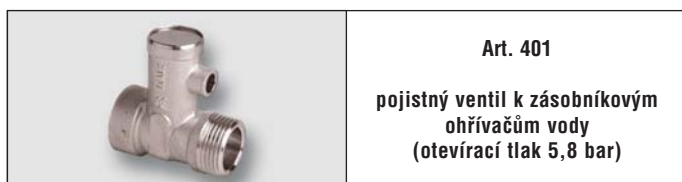

Art. 401
pojistný ventil k zásobníkovým
ohřivačům vody
(otevřací tlak 5,8 bar)

objednávací kód	provedení	cena v EUR	balení
401.015	1/2"	4,19	1 / 300
401.020	3/4"	9,19	1 / 100

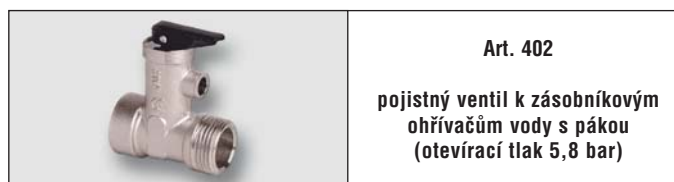

Art. 402
pojistný ventil k zásobníkovým
ohřivačům vody s pákou
(otevřací tlak 5,8 bar)

objednávací kód	provedení	cena v EUR	balení
402.015	1/2"	4,58	1 / 250
402.020	3/4"	9,58	1 / 100

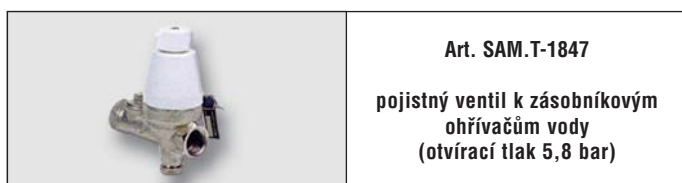

Art. SAM.T-1847
pojistný ventil k zásobníkovým
ohřivačům vody
(otvřací tlak 5,8 bar)

objednávací kód	provedení	cena v EUR	balení
SAM.T-1847.015	1/2"	31,92	1 / 20
SAM.T-1847.020	3/4"	34,23	1 / 20



Art. SAM.T-2852
pojistný ventil k zásobníkovým
ohřivačům vody

objednávací kód	provedení	cena v EUR	balení
SAM.T-2852.015	1/2"	20,77	1 / 20
SAM.T-2852.020	3/4"	21,54	1 / 20



Art. SAM.T-1847.001
odtoková trubka
k art. SAM.T-1847

objednávací kód	provedení	cena v EUR	balení
SAM.T-1847.001		5,73	1 / 20

NOVINKA



Art. OR.0216
 redukční ventil TWIST s filtrem a indikátorem nastavení tělo z antidezincifikační mosazi
 $P_{max} = 2,5 \text{ MPa}$, $T_{max} = 80^\circ\text{C}$
 filtr 500 mikronů

objednací kód	provedení	cena v EUR	balení
OR.0216.015	1/2"	84,23	1 / 10
OR.0216.020	3/4"	95,77	1 / 10
OR.0216.025	1"	136,54	1 / 10

NOVINKA



Art. OR.0233
 redukční ventil 0,1 – 0,55 MPa
 $P_{max} = 2,5 \text{ MPa}$, $T_{max} = 130^\circ\text{C}$
 (nerezové sedlo ventilu)

objednací kód	provedení	cena v EUR	balení
OR.0233.115	1/2"	25,77	1 / 30
OR.0233.120	3/4"	27,69	1 / 15
OR.0233.125	1"	44,62	1 / 12
OR.0233.133	1 1/4"	72,69	1 / 12
OR.0233.142	1 1/2"	88,08	1 / 10
OR.0233.150	2"	121,54	1 / 1
OR.0233.166	2 1/2"	191,92	1 / 1
OR.0233.179	3"	203,46	1 / 1

NOVINKA



Art. OR.0234.1xx
 redukční ventil se šroubením 0,1 – 0,55 MPa
 $P_{max} = 2,5 \text{ MPa}$, $T_{max} = 130^\circ\text{C}$
 (nerezové sedlo ventilu)

objednací kód	provedení	cena v EUR	balení
OR.0234.115	1/2"	26,54	1 / 30
OR.0234.120	3/4"	30,38	1 / 15
OR.0234.125	1"	45,77	1 / 12
OR.0234.133	1 1/4"	76,54	1 / 12
OR.0234.142	1 1/2"	107,31	1 / 10
OR.0234.150	2"	149,62	1 / 1

NOVINKA



Art. OR.0232
 redukční ventil 0,1 – 0,55 MPa
 $P_{max} = 1,6 \text{ MPa}$, $T_{max} = 130^\circ\text{C}$

objednací kód	provedení	cena v EUR	balení
OR.0232.015	1/2"	13,04	1 / 50
OR.0232.020	3/4"	14,96	1 / 50



Art. 480
 redukční ventil EASYRID (nerezové sedlo ventilu) přednastavený tlak 0,35 MPa, max. 2 MPa
 $T = 80^\circ\text{C}$, max Kv = 3,6 m³/hod.

objednací kód	provedení	cena v EUR	balení
480.015	1/2"	12,65	1 / 10



Art. OR.0234.2xx
 redukční ventil se šroubením 0,1 – 0,55 MPa
 $P_{max} = 2,5 \text{ MPa}$, $T_{max} = 130^\circ\text{C}$
 (nerezové sedlo ventilu)

objednací kód	provedení	cena v EUR	balení
OR.0234.215	1/2"	21,54	1 / 30
OR.0234.220	3/4"	25,38	1 / 15
OR.0234.225	1"	41,92	1 / 12

NOVINKA



Art. OR.0236
 redukční ventil se šroubením vnitřní závit, 0,1 – 0,55 MPa
 $P_{max} = 2,5 \text{ MPa}$, $T_{max} = 130^\circ\text{C}$
 (nerezové sedlo ventilu)

objednací kód	provedení	cena v EUR	balení
OR.0236.115	1/2"	33,85	1 / 15
OR.0236.120	3/4"	49,62	1 / 12
OR.0236.125	1"	57,31	1 / 12
OR.0236.133	1 1/4"	107,31	1 / 10
OR.0236.142	1 1/2"	112,69	1 / 10
OR.0236.150	2"	161,15	1 / 1



Art. A 30, A 32
 manometr se zadním napojením

objednací kód	provedení	cena v EUR	balení
A30.06	ø 50, 6 bar		10 / 100
A30.10	ø 50, 10 bar	viz kapitola 10	10 / 100
A32.04	ø 63, 4 bar	strana 157	10 / 100
A32.06	ø 63, 6 bar		10 / 100
A32.10	ø 63, 10 bar		10 / 100





Art. CLF.5350xx
 redukční ventil
 s vyměnitelnou kartuší,
 tělo z antidezincifikační mosazi
 s indikátorem nastavení,
 s přípojovacím šroubením,
 $P_{max} = 2,5\text{MPa}$,
 rozsah nastavení 0,1 – 0,6 MPa
 $T_{max} = 60^{\circ}\text{C}$
 s připojením na manometr 1/4"

objednávací kód	provedení	cena v EUR	balení
CLF.535040	1/2"	60,77	1 / 5
CLF.535050	3/4"	65,38	1 / 5
CLF.535060	1"	113,85	1 / 5
CLF.535074	1"1/4	153,46	1 / 5
CLF.535080	1"1/2	289,62	1 / 4
CLF.535090	2"	338,08	1 / 4



Art. CLF.5351xx
 redukční ventil s vyměnitelnou
 kartuší, tělo z mosazi,
 s indikátorem nastavení,
 s filtrem z nerezové oceli
 a transparentní nádobou,
 s přípojovacím šroubením,
 $P_{max} = 2,5\text{MPa}$, rozsah nastavení
 0,1 – 0,6 MPa, $T_{max} = 40^{\circ}\text{C}$,
 světlost filtru 0,28mm,
 včetně náhradního filtru
 a montážního klíče

objednávací kód	provedení	cena v EUR	balení
CLF.535140	1/2"	97,69	1 / 5
CLF.535150	3/4"	134,23	1 / 5
CLF.535160	1"	148,85	1 / 5



Art. CLF.5334x1
 redukční ventil CALEFFI
 $P_{max} = 1,6\text{MPa}$,
 rozsah nastavení 0,1 – 0,6 MPa

objednávací kód	provedení	cena v EUR	balení
CLF.533441	1/2"	30,38	1 / -
CLF.533451	3/4"	31,15	1 / -
CLF.533461	1"	48,08	1 / -



Art. R 30
 manometr
 se spodním napojením G 1/4"
 $\varnothing 50\text{mm}$

objednávací kód	provedení	cena v EUR	balení
R30.06	0 - 6 bar	viz kap.10, str.157	10 / 100



Art. R 32
 manometr
 se spodním napojením G 1/4"
 $\varnothing 63\text{mm}$

objednávací kód	provedení	cena v EUR	balení
R32.06	0 - 6 bar	viz kap.10, str.157	10 / 100

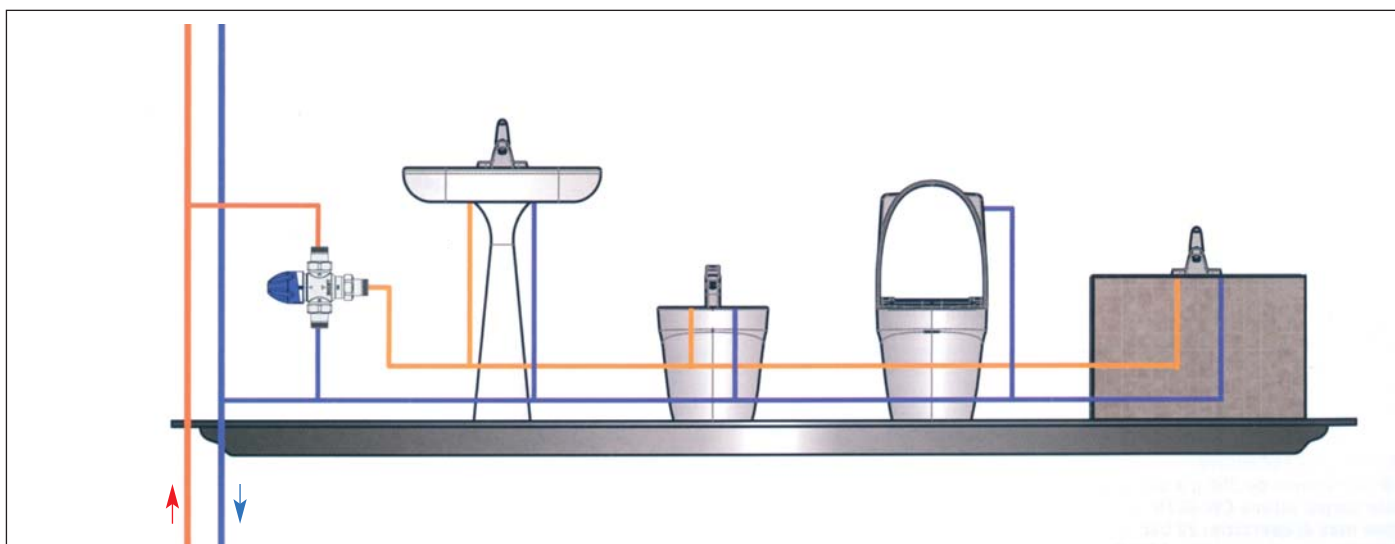

NOVINKA



Art. OR.0518

termostatický směšovací ventil
regulovatelný 30 – 65°C
s ochranou proti opaření
 $P_{max} = 1,0 \text{ MPa}$, $T_{max} = 90^\circ\text{C}$

objednací kód	provedení	průtok	cena v EUR	balení
OR.0518.020	DN15, G3/4"	22 l/min.	65,00	1 / 10
OR.0518.025	DN20, G1"	24 l/min.	71,15	1 / 10

NOVINKA



Art. OR.0518.2

termostatický směšovací ventil
regulovatelný 30 – 65°C
s ochranou proti opaření
se šroubením, zpětnými klapkami
a filtrem
 $P_{max} = 1,0 \text{ MPa}$, $T_{max} = 90^\circ\text{C}$

objednací kód	provedení	průtok	cena v EUR	balení
OR.0518.215	1/2"	22 l/min.	88,08	1 / 10
OR.0518.220	3/4"	24 l/min.	94,23	1 / 10



Art. NOVAMIX STANDARD 70 FS

směšovací ventil
s pojistkou proti opaření
při výpadku studené vody
pro zásobníkové ohřivače
 $T = 30^\circ - 70^\circ\text{C}$
se zpětnou klapkou
samotěsnící

objednací kód	provedení	průtok	cena v EUR	balení
TCN.252.6003.107	DN20, G1"	39 l/min.	67,69	1 / 1
TCN.252.6004.107	DN25, G1"1/4	53 l/min.	67,69	1 / 1



Art. NOVAMIX VALUE 70 FS

směšovací ventil
s pojistkou proti opaření
 $T = 35^\circ - 70^\circ\text{C}$
se zpětnou klapkou
samotěsnící

objednací kód	provedení	průtok	cena v EUR	balení
TCN.253.2102.000	DN15, G3/4"	25 l/min.	61,15	1 / 1
TCN.253.2103.000	DN20, G1"	35 l/min.	66,15	1 / 1
TCN.253.2104.000	DN25, G1"1/4	55 l/min.	68,85	1 / 1



Art. NOVAMIX HIGH CAPACITY 70

směšovací ventil
s vysokou kapacitou průtoku
s ochranou proti opaření
při výpadku studené vody
 $T = 20^\circ - 70^\circ\text{C}$
 $Q_{max} = 5,9 \text{ m}^3 / \text{hod.}$

objednací kód	provedení	průtok	cena v EUR	balení
TCN.252.6034.107	DN25, G1"1/4	102 l/min.	110,77	1 / 1



tn taconova



Art. CLF.520xxx
 termostatický směšovací ventil,
 regulovatelný 30 – 48°C,
 chromovaný, tělo z mosazi
 P_{max} 1,0 Mpa
 T_{max} 90°C

objednávací kód	provedení	průtok	cena v EUR	balení
CLF.520430	1/2", 30-48°C	22 l/min.	68,46	1 / 50
CLF.520530	3/4", 30-48°C	30 l/min.	74,23	1 / 50
CLF.520630	1", 30-48°C	46 l/min.	99,62	1 / 50



Art. CLF.521503
 termostatický směšovací ventil,
 s úpravou proti usazování vodního
 kamene, se zpětnými klapkami,
 s přípojovacími šroubením,
 chromovaný,
 tělo z antidezinfikační mosazi **CR**
 P_{max} 1,4 MPa, T_{max} 85°C

objednávací kód	provedení	průtok	cena v EUR	balení
CLF.521503	3/4", 30-65°C	43 l/min.	127,69	1 / 10



Art. CLF.5217xx
 termostatický směšovací ventil
 se šroubením,
 zpětnými klapkami a filtrem,
 s ochranou proti opaření,
 tělo z antidezinfikační mosazi **CR**
 P_{max} 1,0 MPa, T_{max} 85°C

objednávací kód	provedení	průtok	cena v EUR	balení
CLF.521714	1/2", 30-50°C	25 l/min.	103,08	1 / 10
CLF.521713	3/4", 30-50°C	31 l/min.	125,00	1 / 10



Art. CLF.5230xx
 termostatický směšovací ventil
 s vyměnitelnou kartuší,
 pro centrální instalace,
 chromovaný, tělo z mosazi
 P_{max} 1,4 MPa
 T_{max} 85°C

objednávací kód	provedení	průtok	cena v EUR	balení
CLF.523070	1"1/4, 30-65°C	150 l/min.	748,00	1 / -
CLF.523080	1"1/2, 36-60°C	240 l/min.	1.129,00	1 / -
CLF.523090	2", 36-60°C	310 l/min.	1.268,00	1 / -



Art. MCM.9020
ruční směšovací ventil 1/2''
se zpětnými klapkami

objednávací kód	provedení	cena v EUR	balení
MCM.9020	1/2" x 1/2"	viz kap.14, str.193	1 / 1



Art. NOVAMIX COMPACT 70
termostatický směšovací ventil
s automatickým uzavřením
při výpadku studené vody
T = 30° - 70°C

objednávací kód	provedení	průtok	cena v EUR	balení
TCN.252.6072.104	1/2" x 1/2"	25 l/min.	72,69	1 / 1



Art. TM 2956
kulový rohový kohout
s filtrem TIEMME

objednávací kód	provedení	cena v EUR	balení
TM2956C0403	1/2" x 3/8"	6,08	15 / 60
TM2956C0404	1/2" x 1/2"	7,62	15 / 60



Art. TM 2953
kulový pračkový kohout
1/2" x 3/4"

objednávací kód	provedení	cena v EUR	balení
TM2953N0405	1/2" x 3/4"	7,62	15 / 60

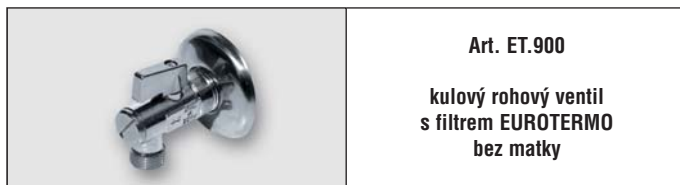

Art. ET.900
kulový rohový ventil
s filtrem EUROTERMO
bez matky

objednávací kód	provedení	cena v EUR	balení
ET.900.1238BM	1/2" x 3/8"	3,65	1 / 80



Art. ET.8000
rohový ventil
EUROTERMO

objednávací kód	provedení	cena v EUR	balení
ET.8000.1238	1/2" x 3/8"	3,42	2 / 150
ET.8000.1238BM	1/2" x 3/8"	3,27	2 / 150



Art. ET.709
pračkový rohový ventil
s filtrem EUROTERMO

objednávací kód	provedení	cena v EUR	balení
ET.709.1234	1/2" x 3/4"	4,96	1 / 60



Art. AQP.08357
ružice k rohovým ventilům

objednávací kód	provedení	cena v EUR	balení
AQP.08357	1/2"	0,19	1 / -

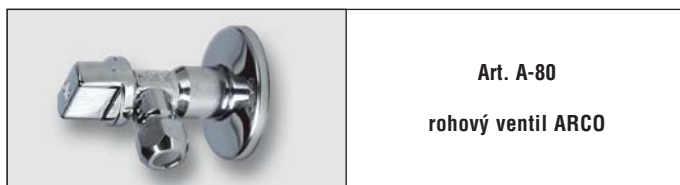

Art. A-80
rohový ventil ARCO

objednávací kód	provedení	cena v EUR	balení
A80	1/2" x 3/8"	4,46	2 / 100
A80BM	1/2" x 3/8" bez matky	4,35	2 / 100
A81	1/2" x 1/2" bez matky	4,46	2 / 100



Art. L85
pračkový rohový ventil ARCO

objednávací kód	provedení	cena v EUR	balení
L85	1/2" x 3/4"	6,12	1 / 100



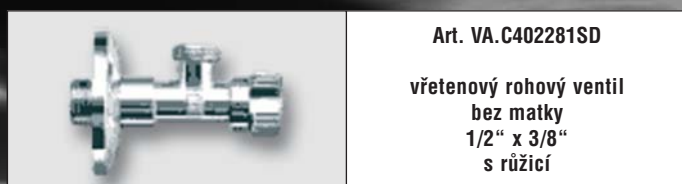

Art. VA.C402281SD

vřetenový rohový ventil
bez matky
1/2" x 3/8"
s růžicí

objednávací kód	provedení	cena v EUR	balení
VA.C402281SD	chrom	3,08	1 / 100



Art. VA.C408681

vřetenový rohový ventil
bez matky
1/2" x 1/2"

objednávací kód	provedení	cena v EUR	balení
VA.C408681	chrom	3,69	1 / 200



Art. VA.B462981

kulový rohový kohout s filtrem
1/2" x 3/8"
s růžicí

objednávací kód	provedení	cena v EUR	balení
VA.B462981	chrom	6,12	1 / 100

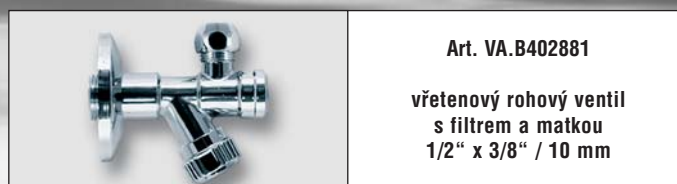

Art. VA.B402881

vřetenový rohový ventil
s filtrem a matkou
1/2" x 3/8" / 10 mm

objednávací kód	provedení	cena v EUR	balení
VA.B402881	chrom	5,38	1 / 100

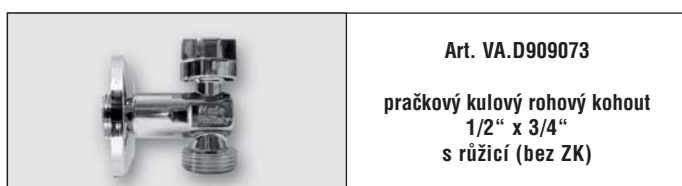

Art. VA.D909073

pračkový kulový rohový kohout
1/2" x 3/4"
s růžicí (bez ZK)

objednávací kód	provedení	cena v EUR	balení
VA.D909073	chrom	4,69	1 / 50



Art. VA.D914689

vřetenový rohový ventil
bez matky
1/2" x 3/4"
s růžicí z nerez oceli

objednávací kód	provedení	cena v EUR	balení
VA.D914689	chrom	4,73	1 / 100



Art. VA.D904185

vřetenový rohový pračkový ventil
1/2" x 3/4"
s funkcí zpětného ventilu
(bez růžice)

objednávací kód	provedení	cena v EUR	balení
VA.D904185	chrom	7,65	1 / 50



Art. VA.B144587

vřetenový rohový ventil
s filtrem bez matky
1/2" x 3/4"

objednávací kód	provedení	cena v EUR	balení
VA.B144587	chrom	6,12	1 / 100



Art. VA.D902385B

kombinovaný rohový ventil
1/2" x 3/4" x 3/8"
s funkcí zpětného ventilu

objednávací kód	provedení	cena v EUR	balení
VA.D902385B	chrom	11,12	1 / 50

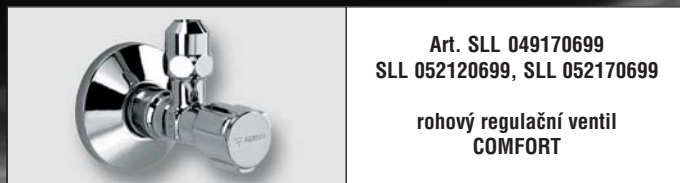

Art. SLL 049170699
SLL 052120699, SLL 052170699

rohový regulační ventil
COMFORT

objednávací kód	provedení	cena v EUR	balení
SLL.049170699	1/2" x 10	6,12	1 / 40
SLL.052120699	1/2" x 3/8" bez matky	4,69	1 / -
SLL.052170699	1/2" x 1/2" bez matky	6,85	1 / -



Art. SLL 049490699

rohový regulační ventil
s normálním filtrem

objednávací kód	provedení	cena v EUR	balení
SLL.049490699	1/2" x 10	16,88	1 / 50



Art. SLL 033000699

pračkový ventil

objednávací kód	provedení	cena v EUR	balení
SLL.033000699	1/2" x 3/4"	6,73	1 / 100



Art. SLL 035510699

kombinovaný rohový ventil
COMFORT se zpětnou klapkou

objednávací kód	provedení	cena v EUR	balení
SLL.035510699	1/2"	19,12	1 / -



Art. SAN.970350000

rohový ventil
1/2" x 10

objednávací kód	provedení	cena v EUR	balení
SAN.970350000	1/2" x 10 bez matky	4,42	1 / 100



Art. SLL 022380699

tlakový WC splachovač
SCHELLOMAT s páčkou

objednávací kód	provedení	cena v EUR	balení
SLL.022380699	DN 20	57,31	1 / -



Art. SLL 039970399

venkovní nezámrzný ventil
POLAR II Set
průměr díry 38 mm
tloušťka zdiva 200-500 mm

objednávací kód	provedení	cena v EUR	balení
SLL.039970399	1/2"	99,62	1 / -



Art. ORAS.431716

nezámrzný ventil ORAS
délka 450 mm

objednávací kód	provedení	cena v EUR	balení
ORAS.431716	1/2"	111,15	1 / -



Art. KEMPER 574

venkovní nezámrzný ventil Frosti®
s ovládací olivou
průměr díry 30 mm
tloušťka zdiva 150 – 415 mm
(díky prodloužením až 650 mm)

5 LET
ZÁRUKA

objednávací kód	provedení	cena v EUR	balení
KEM.57400015	1/2"	126,54	1 / -



Art. KEMPER 574
prodloužení 120 mm
k nezámrznému ventilu

objednávací kód	provedení	cena v EUR	balení
KEM.57400002	120 mm	48,08	1 / -



Art. KEMPER 211

nerezový podomítkový box
s nezámrznou armaturou KEMPER
a zásuvkou na 230 V, uzamykatelný
(284 x 245 x 120 mm)
*na objednávku

objednávací kód	provedení	cena v EUR	balení
KEM.21102015	nerez	1.150,00	1 / 1





Art. 598 B

plovákový ventil k WC
boční napojení, včetně plováku
(vyosené rameno plováku)

objednávací kód	provedení	cena v EUR	balení
598.B.010	3/8"	8,46	1 / 50
598.B.015	1/2"	9,23	1 / 60

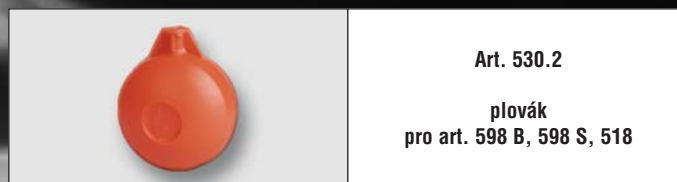

Art. 530.2

plovák
pro art. 598 B, 598 S, 518

objednávací kód	provedení	cena v EUR	balení
530.2.90	90 mm	0,69	1 / 700



Art. 598 S

plovákový ventil k WC
spodní napojení, včetně plováku

objednávací kód	provedení	cena v EUR	balení
598.S.015	1/2"	9,58	1 / 50



Art. 511.2

průmyslový plovákový
ventil
(bez plováku)

objednávací kód	provedení	cena v EUR	balení
511.2.020	3/4"	9,23	1
511.2.025	1"	12,31	1
511.2.032	1"1/4	26,54	1
511.2.040	1"1/2	31,92	1
511.2.050	2"	44,62	1
511.2.080	3"	184,23	1
511.2.100	4"	284,23	1



Art. 532.1

plovák pro art. 511.2

obj. kód	provedení	ventil	cena v EUR	balení
532.1.120	ø 120	3/4"	1,77	1
532.1.150	ø 150	1"	2,31	1
532.1.180	ø 180	1"1/4, 1"1/2	3,81	1
532.1.220	ø 220	2"	7,27	1
532.1.300	ø 300	3", 4"	22,31	1

Upozornění: použití nevhodného průměru koule může způsobit destrukci mosazného ventilu spolu se ztrátou záruky!



Art. 103S

průmyslový plovákový
ventil
(bez plováku)

objednávací kód	provedení	cena v EUR	balení
103S.015	1/2"	9,42	1
103S.020	3/4"	10,00	1
103S.025	1"	15,00	1



Art. 103S PLOVÁK

ploché plovák
pro art. 103/S

objednávací kód	provedení	cena v EUR	balení
103S.PLOV	ø 120	1,42	1



Art. 511 MB

náhradní těsnění
k průmyslovému
plovákovému ventilu

objednávací kód	provedení	cena v EUR	balení
511.MB.020	3/4"	0,62	1 / 10
511.MB.025	1"	0,81	1 / 10
511.MB.032	1"1/4	1,04	1 / 10
511.MB.040	1"1/2	1,23	1 / 10
511.MB.050	2"	1,38	1 / 10



Art. 598 MS

membrána k spodnímu
plovákovému ventilu 598 S

objednávací kód	provedení	cena v EUR	balení
598MS.015	1/2"	0,46	1



Art. 598 MB

membrána
k bočnímu plovákovému
ventilu 598 B, 518

objednávací kód	provedení	cena v EUR	balení
598MB.015	1/2"	0,54	1



Art. PB.ONBP151
napouštěcí ventil boční
univerzální 3/8" + 1/2"

objednávací kód	provedení	cena v EUR	balení
PB.ONBP151	3/8" + 1/2"	5,73	1 / 35



Art. PB.TNV-2B
napouštěcí ventil boční
3/8" + 1/2"

objednávací kód	provedení	cena v EUR	balení
PB.TNV-2B.015.010	3/8" + 1/2"	5,19	1 / 50



Art. PB.TNV-2 S
napouštěcí ventil
spodní

objednávací kód	provedení	cena v EUR	balení
PB.TNV-2S.010	3/8"	6,12	1 / -
PB.TNV-2S.015	1/2"	6,12	1 / -



Art. PB.FN-01
vypouštěcí ventil
s dvoutlačítkem

objednávací kód	provedení	cena v EUR	balení
PB.FN-01		15,00	1 / -



Art. PB.OVJC000, PB.OVDC001
vypouštěcí ventil
jednotlačítko - 000 (6-9 litrů)
dvoutlačítko - 001 (2-3 a 6-9 litrů)

objednávací kód	provedení	cena v EUR	balení
PB.OVJC000		13,27	1 / 15
PB.OVDC001		17,50	1 / 15



Art. PB.OVP0000
vypouštěcí ventil
pro plastové nádržky
(6-9 litrů)

objednávací kód	provedení	cena v EUR	balení
PB.OVP0000		8,65	1 / 15



Art. PB.OVR0000
rozeta pro vypouštěcí ventily
(pro otvor menší než 42 mm)

objednávací kód	provedení	cena v EUR	balení
PB.OVR0000		1,35	1 / -

xConnect Aqua

vodovodní hadice z nerezového vlnovce

ZÁRUKA KVALITY



10 LET
ZÁRUKA



STEEL
PROTECT™



TESTOVÁNO
NA TLAK 16 BAR

- Nerezové koncovky a svářecí automaty s dokonalým svárem. To jsou podmínky zaručující **NEOMEZENOU ŽIVOTNOST**.
- Žádná pryž, pouze kvalitní nerezový vlnovec z AISI 316L – maximálně odolný a zdravotně nezávadný.
- Profil FlexiWave zaručuje maximální ohebnost.
- Díky pohybu hadice vlivem tlakových rázů se neusazuje vodní kámen.
- Některé čisticí prostředky jsou velmi agresivní vůči nerez. I na to jsme mysleli a přidali čiré ochranné opláštění SteelProtect.

SNÍŽENÍ
CENY

Art. FLX.101-xxxx.LP01 celonerezová hadice pro vodovodní baterie G 3/8" - M10 x 1 s krátkým krkem

artikl	provedení	30 cm	40 cm	60 cm	80 cm	120 cm
FLX.101-xxxx.LP01	M10 x 1 S	21,54	21,54	21,54	25,38	29,23
balení		1	1	1	1	1

Art. FLX.102-xxxx.LP01 celonerezová hadice pro vodovodní baterie G 3/8" - M10 x 1 s dlouhým krkem

artikl	provedení	30 cm	40 cm	60 cm	80 cm	120 cm
FLX.102-xxxx.LP01	M10 x 1 L	21,54	21,54	21,54	25,38	29,23
balení		1	1	1	1	1

Art. FLX.131-xxxx.LP01 celonerezová přípojovací hadice M 3/8" x M 3/8"

artikl	provedení	40 cm	60 cm	80 cm	120 cm	200 cm
FLX.131-xxxx.LP01	G 3/8" x G 3/8"	21,54	21,54	25,38	29,23	36,92
balení		1	1	1	1	1

Art. FLX.132-xxxx.LP01 celonerezová přípojovací hadice M 3/8" x M 1/2"

artikl	provedení	40 cm	60 cm	80 cm	120 cm	200 cm
FLX.132-xxxx.LP01	G 3/8" x G 1/2"	21,54	21,54	25,38	29,23	36,92
balení		1	1	1	1	1



Art. OHA.1630

napouštěcí hadice
pro topné systémy
včetně držáku
P_{max} = 1,5 MPa, 1/2" x 1/2" MM

objednávací kód	provedení	cena v EUR	balení
OHA.1630	5 m	viz kap.10, str.148	1 / 5



Art. FE 300 S

antivibrační hadice
na studenou vodu
T = 50°C, PN 10

artikl	provedení	-	30 cm	40 cm	50 cm	60 cm	80 cm	100 cm	120 cm	-
FE300S	Š 3/4" x M 3/4"	-	5,73	6,35	7,00	7,65	8,96	10,31	11,92	-
FE302S	Š 1" x M 1"	-	9,08	9,88	10,73	11,62	13,31	15,00	16,73	-
FE304S	Š 5/4" x M 5/4"	-	17,65	18,92	20,23	21,58	24,23	26,88	29,62	-
balení		-	1	1	1	1	1	1	1	-



Art. FE 300 T

antivibrační hadice
na teplou vodu
T = 90°C, PN 10

artikl	provedení	-	30 cm	40 cm	50 cm	60 cm	80 cm	100 cm	120 cm	-
FE300T	Š 3/4" x M 3/4"	-	6,31	7,04	7,65	8,46	9,88	11,31	13,08	-
FE302T	Š 1" x M 1"	-	9,92	10,88	11,85	12,77	14,65	16,54	18,46	-
FE304T	Š 5/4" x M 5/4"	-	19,38	20,58	22,27	23,73	26,65	29,58	32,69	-
balení		-	1	1	1	1	1	1	1	-



Art. FE 330

antivibrační hadice
s kolenem
T = 50°C, PN 10

artikl	provedení	-	-	40 cm	50 cm	60 cm	80 cm	100 cm	-	-
FE330	Š 3/4" x C 3/4"	-	-	11,35	12,00	12,69	14,04	15,19	-	-
FE332	Š 1" x C 1"	-	-	17,12	17,88	18,77	20,58	-	-	-
balení		-	-	1	1	1	1	1	1	-



Art. MRG.X3.3xx

opletené nerezové hadice
DN 9,5 x 14 mm
T = 5-90°C, PN 10

SNÍŽENÍ
CENY

objednací kód	provedení	20 cm	30 cm	40 cm	50 cm	60 cm	80 cm	100 cm	120 cm	150 cm	200 cm
MRG.X3.300	M 1/2" x M 1/2"	2,00	2,31	2,38	2,65	3,04	3,81	4,19	4,62	5,19	6,12
MRG.X3.301	M 3/8" x M 1/2"	2,08	2,27	2,42	2,62	2,92	3,54	4,08	4,50	5,04	5,92
MRG.X3.304	M 3/8" x M 3/8"	2,00	2,27	2,42	2,62	2,92	3,54	4,08	4,50	5,04	5,92
MRG.X3.305	Š 1/2" x M 1/2"	2,19	2,50	2,69	2,88	3,19	3,69	4,15	4,62	5,12	-
MRG.X3.312	Š 1/2" x M 3/8"	2,12	2,38	2,50	2,69	3,12	3,58	4,08	-	-	-
MRG.X3.313	Š 3/8" x M 3/8"	2,04	2,31	2,54	2,65	3,08	3,50	3,96	4,62	6,12	-
MRG.X3.314	Š 3/8" x M 1/2"	2,12	2,23	2,46	2,69	3,04	3,54	3,92	-	-	-



Art. MRG.X1.070.xxx

Art. MRG.X2.010.xxx
opletené nerezové přípojovací
hadičky k bateriím
DN 6 x 10 mm, DN 8 x 12 mm
T = 5-90°C, PN 10

SNÍŽENÍ
CENY

artikl	provedení	-	-	40 cm	50 cm	60 cm	80 cm	100 cm	-	-
MRG.X1.070	M8 x 1 - 3/8"	-	-	2,08	2,27	2,42	2,88	3,15	-	-
MRG.X2.010	M10 x 1 - 3/8"	-	-	2,12	2,35	2,50	2,96	3,23	-	-
balení		-	-	1	1	1	1	1	-	-

NOVINKA



Art. 29
těsnění TEMAFAST
do radiátorových šroubení
tloušťka 2 mm

objednávací kód	provedení	cena v EUR	balení
29.010	3/8" 19 x 11	0,08	100 / 1000
29.015	1/2" 24 x 15	0,10	100 / 1000
29.020	3/4" 30 x 22	0,11	100 / 1000
29.025	1" 38,5 x 30	0,14	100 / 1000
29.032	1"1/4 44,5 x 32	0,16	100 / 1000
29.040	1"1/2 52 x 41	0,27	100 / 1000
29.050	2" 64,5 x 52	0,38	100 / 1000



Art. 27
těsnění z EPDM
černé

objednávací kód	provedení	cena v EUR	balení
27.010	3/8"	0,04	100 / 1000
27.015	1/2"	0,05	100 / 1000
27.020	3/4"	0,06	100 / 1000
27.025	1"	0,08	100 / 1000
27.032	1"1/4	0,14	100 / 1000
27.040	1"1/2	0,17	100 / 1000
27.050	2"	0,27	100 / 1000



Art. 22
bezazbestové těsnění

objednávací kód	provedení	cena v EUR	balení
22.010	3/8"	0,03	100 / 1000
22.015	1/2"	0,04	100 / 1000
22.020	3/4"	0,06	100 / 1000
22.025	1"	0,07	100 / 1000
22.032	1"1/4	0,12	100 / 1000
22.040	1"1/2	0,15	100 / 1000



Art. 24
pryžové sanitární těsnění

objednávací kód	provedení	cena v EUR	balení
24.010	3/8"	0,04	100 / 1000
24.015	1/2"	0,05	100 / 1000
24.020	3/4"	0,06	100 / 1000
24.025	1"	0,08	100 / 1000
24.032	1"1/4	0,10	100 / 1000
24.040	1"1/2	0,13	100 / 1000



Art. 23 F
pryžové těsnění
k vodovodní baterii
s nerezovým sítkem

objednávací kód	provedení	cena v EUR	balení
23F.015	1/2"	0,33	50 / 1000
23F.020	3/4"	0,37	10 / 1000



Art. M.3025
instalátorská zátka
(plastový závit)

objednávací kód	provedení	cena v EUR	balení
M.3025R	1/2" červená	0,29	1 / 500
M.3025B	1/2" modrá	0,29	1 / 500



Art. 473
izolační plst' IZOPAS

objednávací kód	provedení	cena v EUR	balení
473	10 m	0,96	1 / 100



Art. 477
česaný len plynářský
OTTO HAAS - kvalita 1A

objednávací kód	provedení	cena v EUR	balení
477.220	220 g	2,12	1 / 62
477.500	500 g	6,73	1 / 40



Art. FEL.2755
těsnící konopí
v plastové špulce

objednávací kód	provedení	cena v EUR	balení
FEL.2755.40	40 g / 40 m	1,77	1 / 25
FEL.2755.80	80 g / 80 m	2,54	1 / 25



Art. 481
hermetická pasta
pro těsnění všech druhů závitů
společně s konopím
T = 20° - 90°C

objednávací kód	provedení	cena v EUR	balení
481.200	tuba 200 g	1,73	1
481.460	460 g	2,12	1



Art. 472
těsnící teflonová páska
12 mm x 10 m x 0,1 mm

objednávací kód	provedení	cena v EUR	balení
472	12mm x 10m x 0,1mm	0,28	100 / 1000



Art. 472P
těsnící teflonová páska
19 mm x 15 m x 0,2 mm
pro plyn

objednávací kód	provedení	cena v EUR	balení
472P	19mm x 15m x 0,2mm	1,37	40 / 400



NOVINKA

Art. FERM 24013
teflonová těsnící niť Fermit
pro solární systémy,
T = -200 – 240°C, P_{max} = 30 bar

objednávací kód	provedení	cena v EUR	balení
FERM.24013	175 m	15,73	1 / 12



Art. 484
polyamidová těsnící niť
TANGIT UNI-LOCK
T = -20° – 130°C

objednávací kód	provedení	cena v EUR	balení
484.020	20 m	3,73	1 / 20
484.080	80 m	9,58	1 / 20
484.180	160+20 m	14,42	1 / 20



Art. 474.150
polyamidová těsnící niť
LOCTITE
150 m, T = -55° – 130°C

objednávací kód	provedení	cena v EUR	balení
474.150	150 m	14,42	1 / 48



Art. 474.050
polyamidová těsnící niť
LOCTITE
50 m, T = -55° – 130°C

objednávací kód	provedení	cena v EUR	balení
474.050	50 m	7,65	1 / 24



Art. 1491
IDROFLET plastové konopí
na bázi teflonu
T = -55° – 150°C

objednávací kód	provedení	cena v EUR	balení
1491	100 g / 75 ml	7,12	1 / 10



Art. 1492
IDROFLET plastové konopí
na bázi teflonu
T = -55° – 150°C

objednávací kód	provedení	cena v EUR	balení
1492	100 g / 75 ml	6,73	1 / 10



Art. 480
anaerobní tmel IDEALBLOCK
tekuté těsnění na
vodu - topení - plyn
T = -50° – 150°C

objednávací kód	provedení	cena v EUR	balení
480.050	50 ml	8,27	1
480.100	100 ml	13,81	1



Art. 485
tmel IDEALBLOCK SOLAR
tekuté těsnění
na solární systémy
T = -50° – 200°C

objednávací kód	provedení	cena v EUR	balení
485	100 ml	15,77	1 / 30



Art. GB.LI750xx

utěšňovací chemický přípravek
GEBO®Liquid pro topné soustavy na
silikátové bázi s podílem vlákna.

Kanistr 2 litry.

Mísící poměr 1:100.

**Utěsní úniková místa trvale
a zevnitř bez demontáže systému.**

Pro železo, ocel, litinu,
měď, hliník, plast.

$P_{max} = 10 \text{ bar}$, $T_{max} = 120^\circ\text{C}$

objednávací kód	únik do	cena v EUR	balení
GB.LI75012	10 l / den	103,46	1 / -
GB.LI75022	200 l / den	103,46	1 / -
GB.LI75032	500 l / den	107,31	1 / -
GB.LI75042	800 l / den	111,15	1 / -



Art. GB.LI75062

antikoroziční ochranný prostředek
GEBO®Liquid pro topné soustavy
Kanistr 2 litry.
Mísící poměr 1:100.

objednávací kód	provedení	cena v EUR	balení
GB.LI75062	-	115,00	1 / -



Art. GB.LI75052

čistící prostředek GEBO®Liquid
pro topné soustavy
Kanistr 2 litry.
Mísící poměr 1:100.

objednávací kód	provedení	cena v EUR	balení
GB.LI75052	-	90,38	1 / -

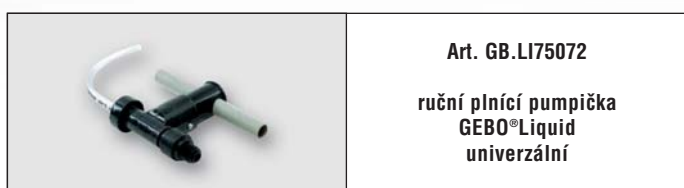

Art. GB.LI75072

ruční plnicí pumpička
GEBO®Liquid
univerzální

objednávací kód	provedení	cena v EUR	balení
GB.LI75072	-	57,31	1 / -

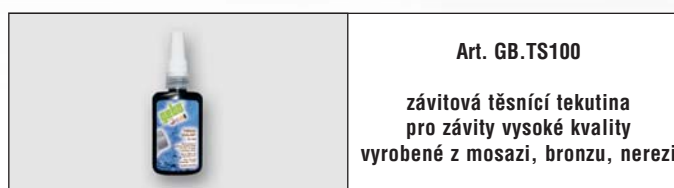

Art. GB.TS100

závitová těsnící tekutina
pro závity vysoké kvality
vyrobené z mosazi, bronzu, nerezí

objednávací kód	provedení	cena v EUR	balení
GB.TS100	-	15,00	1 / 10

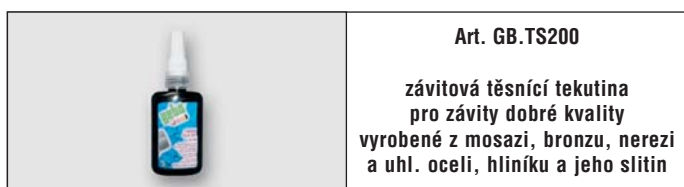

Art. GB.TS200

závitová těsnící tekutina
pro závity dobré kvality
vyrobené z mosazi, bronzu, nerezí
a uhl. ocelí, hliníku a jeho slitin

objednávací kód	provedení	cena v EUR	balení
GB.TS200	-	15,00	1 / 10

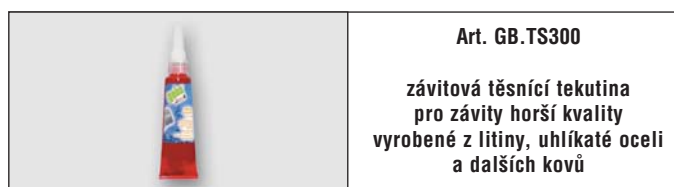

Art. GB.TS300

závitová těsnící tekutina
pro závity horší kvality
vyrobené z litiny, uhlíkaté oceli
a dalších kovů

objednávací kód	provedení	cena v EUR	balení
GB.TS300	-	15,00	1 / 10

Bytové vodoměry



Art. BMET.GSD8.SV
bytový vodoměr suchoběžný
B-METERS GSD8, 30°C
antimagnetická ochrana
MID R100

objednací kód	provedení	cena v EUR	balení
BMET.GSD8.SV.080	1/2" x 80, Qn = 2,5	17,88	1 / 40
BMET.GSD8.SV.110	1/2" x 110, Qn = 2,5	17,88	1 / 40
BMET.GSD8.SV.130	3/4" x 130, Qn = 4,0	22,31	1 / 40



Art. BMET.GSD8.TV
bytový vodoměr suchoběžný
B-METERS GSD8, 90°C
antimagnetická ochrana
MID R100

objednací kód	provedení	cena v EUR	balení
BMET.GSD8.TV.080	1/2" x 80, Qn = 2,5	17,88	1 / 40
BMET.GSD8.TV.110	1/2" x 110, Qn = 2,5	17,88	1 / 40
BMET.GSD8.TV.130	3/4" x 130, Qn = 4,0	22,31	1 / 40



Art. BMET.GSD8-RFM.SV
bytový vodoměr
B-METERS suchoběžný
pro modul RFM-MB1
30°C, MID R100
antimagnetická ochrana

objednací kód	provedení	cena v EUR	balení
BMET.GSD8-RFM.SV.110	1/2" x 110, Qn = 2,5	19,04	1 / 40



Art. BMET.GSD8-RFM.TV
bytový vodoměr
B-METERS suchoběžný
pro modul RFM-MB1
90°C, MID R100
antimagnetická ochrana

objednací kód	provedení	cena v EUR	balení
BMET.GSD8-RFM.TV.110	1/2" x 110, Qn = 2,5	19,04	1 / 40



Art. BMET.CPR-RP.SV
bytový vodoměr B-METERS
mokroběžný, CPR-RP, 30°C
MID R100, R160
antimagnetická ochrana

objednací kód	provedení	cena v EUR	balení
BMET.CPR-RP.015.SVR10	1/2" x 110, Qn = 2,5	26,73	1 / 20
BMET.CPR-RP.015.SVR16	1/2" x 110, Qn = 2,5	29,04	1 / 20



Art. BMET.CPR-RP.TV
bytový vodoměr B-METERS
mokroběžný, CPR-RP, 90°C
MID R100, R160
antimagnetická ochrana

objednací kód	provedení	cena v EUR	balení
BMET.CPR-RP.015.TVR10	1/2" x 110, Qn = 2,5	26,73	1 / 20
BMET.CPR-RP.015.TVR16	1/2" x 110, Qn = 2,5	29,04	1 / 20



Art. BMET.CPR-M3.SV
bytový vodoměr B-METERS
mokroběžný, CPR-M3, 30°C
MID R100, R160

objednací kód	provedení	cena v EUR	balení
BMET.CPR-M3.015.SVR10	1/2" x 110, Qn = 2,5	24,62	1 / 20
BMET.CPR-M3.015.SVR16	1/2" x 110, Qn = 2,5	28,08	1 / 20



Art. BMET.CPR-M3.TV
bytový vodoměr B-METERS
mokroběžný, CPR-M3, 90°C
MID R100, R160

objednací kód	provedení	cena v EUR	balení
BMET.CPR-M3.015.TVR10	1/2" x 110, Qn = 2,5	24,62	1 / 20
BMET.CPR-M3.015.TVR16	1/2" x 110, Qn = 2,5	28,08	1 / 20



Art. BMET.RFM-MB1
impulsní kabelový snímač
RFM-MB1 pro vodoměry
GSD8-RFM

objednací kód	provedení	cena v EUR	balení
BMET.RFM-MB1		31,15	1 / 40



Art. BMET.RFM-TX1
impulsní snímač wi-fi
RFM-TX1 pro vodoměry
GSD8-RFM

objednací kód	provedení	cena v EUR	balení
BMET.RFM-TX1		36,15	1 / 40



Art. BMET.RFM-RX2
přijímač signálu
wi-fi modulů RFM-TX1
s USB a softwarem pro PC

objednací kód	provedení	cena v EUR	balení
BMET.RFM-RX2		226,54	1 / -



Art. BMET.RFM-TXE
převodní modul
z impulsního snímače
kabelového na wi-fi
(pro 2 vodoměry současně)

objednací kód	provedení	cena v EUR	balení
BMET.RFM-TXE		61,15	1 / -

Domovní vodoměry



Art. BMET.GMB.xxxxx

domovní vodoměr B-METERS
mokroběžný, MID R100, 30°C
(pouze vodorovná montážní poloha)

objednací kód	provedení	cena v EUR	balení
BMET.GMB.SV.020.190	3/4" x 190, Qn = 4,0	43,08	1
BMET.GMB.SV.025.260	1" x 260, Qn = 6,3	73,85	1
BMET.GMB.SV.032.260	1"1/4 x 260, Qn = 10	82,69	1
BMET.GMB.SV.040.300	1"1/2 x 300, Qn = 16	168,85	1
BMET.GMB.SV.050.300	2" x 300, Qn = 25	176,54	1

NOVINKA



Art. BMET.GMB-RP.xxxxx

domovní vodoměr B-METERS
mokroběžný GMB-RP
MID R100, 30°C
(montáž vodorovně, bočně i svisle)

objednací kód	provedení	cena v EUR	balení
BMET.GMB-RP.020.190	3/4" x 190, Qn = 4,0	45,77	1
BMET.GMB-RP.025.260	1" x 260, Qn = 6,3	76,54	1
BMET.GMB-RP.032.260	1"1/4 x 260, Qn = 10	84,23	1
BMET.GMB-RP.040.300	1"1/2 x 300, Qn = 16	176,54	1
BMET.GMB-RP.050.300	2" x 300, Qn = 25	180,38	1

NOVINKA



Art. BMET.GMDM.xxxxx

domovní vodoměr B-METERS
suchoběžný GMDM
MID R100, 30°C
(pouze vodorovná montážní poloha)

objednací kód	provedení	cena v EUR	balení
BMET.GMDM.020.190	3/4" x 190, Qn = 4,0	49,62	1
BMET.GMDM.025.260	1" x 260, Qn = 6,3	76,15	1
BMET.GMDM.032.260	1"1/4 x 260, Qn = 10	85,38	1
BMET.GMDM.040.300	1"1/2 x 300, Qn = 16	172,69	1
BMET.GMDM.050.300	2" x 300, Qn = 25	180,38	1

NOVINKA



Art. BMET.WDE-K40.xxxxx
přírubový průmyslový
vodoměr B-METERS
suchoběžný, typ WOLTMANN
MID R100, 30°C
(montáž vodorovně, bočně i svisle)

objednací kód	provedení	cena v EUR	balení
BMET.WDE-K40.050.200	2" x 200, Qn = 40	216,92	1
BMET.WDE-K40.065.200	2"1/2 x 200, Qn = 63	230,38	1
BMET.WDE-K40.080.225	3" x 225, Qn = 100	268,85	1
BMET.WDE-K40.100.250	4" x 250, Qn = 160	307,31	1



Art. TM 1522
připojovací šroubení
k vodoměrům (sada)
(2 matky, 2 niply, vč. těsnění)

objednací kód	provedení	cena v EUR	balení
TM1522G0504	3/4" x 1/2"		1 / 80
TM1522G0605	1" x 3/4"		1 / 40
TM1522G0706	1"1/4 x 1"	viz kapitola 3	1 / 20
TM1522G0807	1"1/2 x 1"1/4	strana 65	1 / 15
TM1522G0908	2" x 1"1/2		1 / 10
TM1522G1009	2"1/2 x 2"		1 / 5



Art. TM 2263
kulový kohout
s převlečnou maticí
pro připojení vodoměru
ISO 228, T = -20° - 120°C
* niklované provedení

objednací kód	provedení	cena v EUR	balení
TM2263R0405*	1/2" x 3/4"	viz kapitola 1	20 / 80
TM2263R0505	3/4" x 3/4"	strana 14	20 / 80



Art. TM 2263CK
kulový kohout s převlečnou maticí
pro připojení vodoměru
se zpětnou klapkou
ISO 228, T = -20° - 120°C
* niklované provedení

objednací kód	provedení	cena v EUR	balení
TM2263R0405CK*	1/2" x 3/4"	viz kapitola 1	20 / 80
TM2263R0505CK	3/4" x 3/4"	strana 14	20 / 80

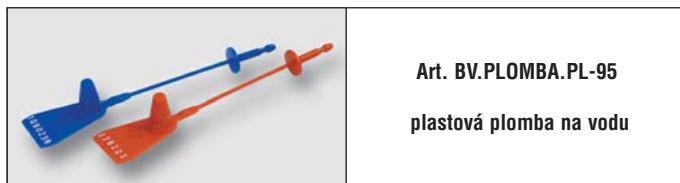

Art. BV.PLOMBA.PL-95
plastová plomba na vodu

objednací kód	provedení	cena v EUR	balení
BV.PLOMBA.PL-95Č	plast	0,44	10 / 100
BV.PLOMBA.PL-95M	plast	0,44	10 / 100



Art. BV.POUZDRO
samostatné plombovací pouzdro
bez kolíčku

objednací kód	provedení	cena v EUR	balení
BV.POUZDRO.015	vodoměr 1/2"	0,35	1 / 100
•BV.POUZDRO.020	vodoměr 3/4"	0,42	1 / 100

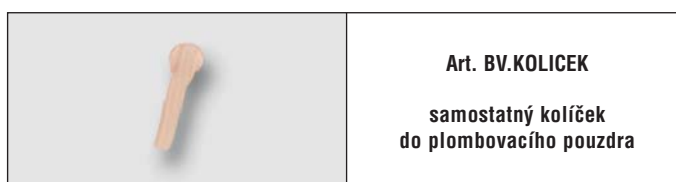

Art. BV.KOLICEK
samostatný kolíček
do plombovacího pouzdra

objednací kód	provedení	cena v EUR	balení
BV.KOLICEK		0,08	1 / 100

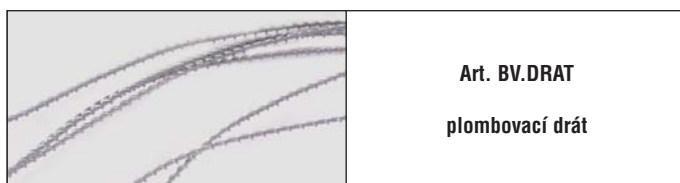

Art. BV.DRAT
plombovací drát

objednací kód	provedení	cena v EUR	balení
BV.DRAT		0,07	1 / 100



Art. BV.PLOMBA
olověná plomba

objednací kód	provedení	cena v EUR	balení
BV.PLOMBA		0,07	1 / 100

