

kapitola 10 - armatury k topení





Art. TM 3307
přímý radiátorový ventil
termostatický - dvouregulační
s ruční hlavicí

objednávací kód	provedení	cena v Kč	balení
TM3307N0303	3/8"	254,-	10 / 60
TM3307N0404	1/2"	272,-	10 / 60
TM3307N0505	3/4"	439,-	10 / 60



Art. TM 3308
rohový radiátorový ventil
termostatický - dvouregulační
s ruční hlavicí

objednávací kód	provedení	cena v Kč	balení
TM3308N0303	3/8"	228,-	10 / 60
TM3308N0404	1/2"	237,-	10 / 60
TM3308N0505	3/4"	385,-	10 / 60

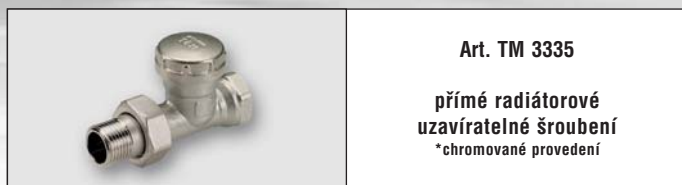

Art. TM 3335
přímé radiátorové
uzavíratelné šroubení
*chromované provedení

objednávací kód	provedení	cena v Kč	balení
TM3335N0303	3/8"	199,-	10 / 60
TM3335N0404	1/2"	196,-	10 / 60
TM3335N0505*	3/4"	477,-	10 / 60

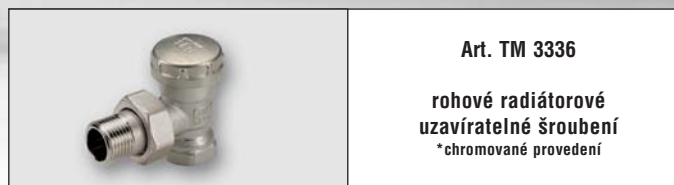

Art. TM 3336
rohové radiátorové
uzavíratelné šroubení
*chromované provedení

objednávací kód	provedení	cena v Kč	balení
TM3336N0303	3/8"	183,-	10 / 60
TM3336N0404	1/2"	175,-	10 / 60
TM3336N0505*	3/4"	434,-	10 / 60



Art. TM 3307 KIT
radiátorový kit přímý
(termostatický ventil, uzavíratelné
šroubení, termostatická hlavice)

objednávací kód	provedení	cena v Kč	balení
TM3307N0404KIT	1/2"	633,-	10 / 60



Art. TM 3308 KIT
radiátorový kit rohový
(termostatický ventil, uzavíratelné
šroubení, termostatická hlavice)

objednávací kód	provedení	cena v Kč	balení
TM3308N0404KIT	1/2"	582,-	10 / 60



Art. TM 3228N
termostatický ventil úhlový
dvouregulační s ruční hlavicí
(levé provedení)

objednávací kód	provedení	cena v Kč	balení
TM3228N0404SX	1/2"	427,-	10 / 60



Art. TM 3328N
termostatický ventil úhlový
dvouregulační s ruční hlavicí
(pravé provedení)

objednávací kód	provedení	cena v Kč	balení
TM3228N0404DX	1/2"	427,-	10 / 60



Art. TM 3313N
axiální termostatický
ventil dvouregulační
s ruční hlavicí

objednávací kód	provedení	cena v Kč	balení
TM3313N0404	1/2"	429,-	10 / 60

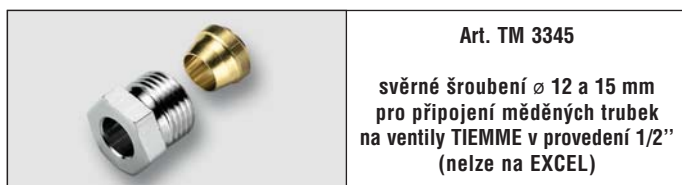

Art. TM 3345
svěrné šroubení ø 12 a 15 mm
pro připojení měděných trubek
na ventily TIEMME v provedení 1/2"
(nelze na EXCEL)

objednávací kód	provedení	cena v Kč	balení
TM3345N0412	1/2" x 12 mm	43,-	1 / 10
TM3345N0415	1/2" x 15 mm	43,-	1 / 10





Art. TM 3338
náhradní šroubení
k ventilům TIEMME

objednávací kód	provedení	cena v Kč	balení
TM3338N0003OR	3/8"	70,-	5 / 100
TM3338N0004OR	1/2"	72,-	5 / 100

			
Art. TM 9557 plynokapalinová termostatická hlavice (kompatibilní na KORADO VK)			
objednací kód	provedení	cena v Kč	balení
TM9557T3	M30 x 1,5	235,-	1 / 30

			
Art. TM 9558 plynokapalinová termostatická hlavice s kapilárou (délka 2 m)			
objednací kód	provedení	cena v Kč	balení
TM9558T3		1.099,-	1 / 15

			
Art. TM 3225 EC přímý radiátorový ventil jednoregulační EXCEL			
objednací kód	provedení	cena v Kč	balení
TM3225N0303EC	3/8"	159,-	10 / 60
TM3225N0404EC	1/2"	142,-	10 / 60
TM3225N0505EC	3/4"	299,-	10 / 60

			
Art. TM 3226 EC rohový radiátorový ventil jednoregulační EXCEL			
objednací kód	provedení	cena v Kč	balení
TM3226N0303EC	3/8"	138,-	10 / 60
TM3226N0404EC	1/2"	122,-	10 / 60
TM3226N0505EC	3/4"	256,-	10 / 60

			
Art. TM 3235 EC přímé radiátorové uzavíratelné šroubení EXCEL			
objednací kód	provedení	cena v Kč	balení
TM3235N0303EC	3/8"	134,-	10 / 60
TM3235N0404EC	1/2"	120,-	10 / 60
TM3235N0505EC	3/4"	279,-	10 / 60

			
Art. TM 3236 EC rohové radiátorové uzavíratelné šroubení EXCEL			
objednací kód	provedení	cena v Kč	balení
TM3236N0303EC	3/8"	117,-	10 / 60
TM3236N0404EC	1/2"	107,-	10 / 60
TM3236N0505EC	3/4"	245,-	10 / 60

			
Art. TM 3232 přímé uzavíratelné šroubení letovací EXCEL			
objednací kód	provedení	cena v Kč	balení
TM3232N1504EC	1/2" x 15	116,-	10 / 60

			
Art. TM 3233 rohové uzavíratelné šroubení letovací EXCEL			
objednací kód	provedení	cena v Kč	balení
TM3233N1504EC	1/2" x 15	113,-	10 / 60

			
Art. TM 9550 ruční hlavice pro termostatické ventily serie 3300			
objednací kód	provedení	cena v Kč	balení
TM9550P0005IM		32,-	5 / 50

			
Art. TM 9552 ovládací oliva pro ventily serie 3200 (EXCEL)			
objednací kód	provedení	cena v Kč	balení
TM9552P05IM		10,-	5 / 50



Art. TM 3302

přímý termostatický ventil
s napojením
na Cu, Pex a Al-Pex trubky

objednávací kód	dimenze	napojení	cena v Kč	balení
TM3302N0403	G 3/8"	1/2"x16	233,-	10 / 60
TM3302N0404	G 1/2"	1/2"x16	243,-	10 / 60



Art. TM 3303

rohový termostatický ventil
s napojením
na Cu, Pex a Al-Pex trubky

objednávací kód	dimenze	napojení	cena v Kč	balení
TM3303N0403	G 3/8"	1/2"x16	194,-	10 / 60
TM3303N0404	G 1/2"	1/2"x16	204,-	10 / 60

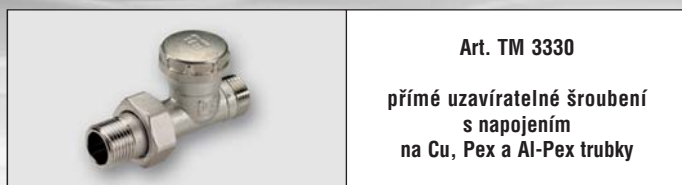

Art. TM 3330

přímé uzavíratelné šroubení
s napojením
na Cu, Pex a Al-Pex trubky

objednávací kód	dimenze	napojení	cena v Kč	balení
TM3330N0403	G 3/8"	1/2"x16	181,-	10 / 60
TM3330N0404	G 1/2"	1/2"x16	183,-	10 / 60



Art. TM 3331

rohové uzavíratelné šroubení
s napojením
na Cu, Pex a Al-Pex trubky

objednávací kód	dimenze	napojení	cena v Kč	balení
TM3331N0403	G 3/8"	1/2"x16	160,-	10 / 60
TM3331N0404	G 1/2"	1/2"x16	162,-	10 / 60



Art. TM 3302 KIT

radiátorový kit přímý
s napojením
na Cu, Pex a Al-Pex trubky

objednávací kód	dimenze	napojení	cena v Kč	balení
TM3302N0404KIT	G 1/2"	1/2"x16	599,-	1 / 10



Art. TM 3303 KIT

radiátorový kit rohový
s napojením
na Cu, Pex a Al-Pex trubky

objednávací kód	dimenze	napojení	cena v Kč	balení
TM3303N0404KIT	G 1/2"	1/2"x16	539,-	1 / 10

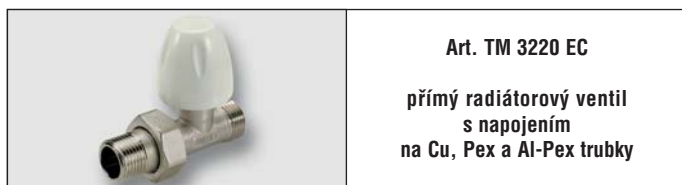

Art. TM 3220 EC

přímý radiátorový ventil
s napojením
na Cu, Pex a Al-Pex trubky

objednávací kód	dimenze	napojení	cena v Kč	balení
TM3220N0403EC	G 3/8"	1/2"x16	137,-	10 / 60
TM3220N0404EC	G 1/2"	1/2"x16	132,-	10 / 60



Art. TM 3221 EC

rohový radiátorový ventil
s napojením
na Cu, Pex a Al-Pex trubky

objednávací kód	dimenze	napojení	cena v Kč	balení
TM3221N0403EC	G 3/8"	1/2"x16	120,-	10 / 60
TM3221N0404EC	G 1/2"	1/2"x16	113,-	10 / 60



Art. TM 3230 EC

přímé uzavíratelné šroubení
s napojením
na Cu, Pex a Al-Pex trubky

objednávací kód	dimenze	napojení	cena v Kč	balení
TM3230N0403EC	G 3/8"	1/2"x16	123,-	10 / 60
TM3230N0404EC	G 1/2"	1/2"x16	118,-	10 / 60



Art. TM 3231 EC

rohové uzavíratelné šroubení
s napojením
na Cu, Pex a Al-Pex trubky

objednávací kód	dimenze	napojení	cena v Kč	balení
TM3231N0403EC	G 3/8"	1/2"x16	107,-	10 / 60
TM3231N0404EC	G 1/2"	1/2"x16	107,-	10 / 60

Vhodné přípojovací adaptéry naleznete na straně 133-134.



Art. TM 1435
adaptér pro PE-X trubky
G 1/2" x 16



Art. TM 1716
adaptér pro připojení
PE-X trubky
G 1/2" x 16



Art. TM 1635
adaptér pro připojení
vícevrstvých trubek
G 1/2" x 16



Art. TM 1240
adaptér pro připojení
měděných trubek
G 1/2" x 16



Art. TM 1668
adaptér pro připojení
vícevrstvých trubek
G 1/2" x 16



Art. TM 3382 K

manuální ventil DUOFLOW MAXIMA
pro boční připojení
klasického radiátoru

objednací kód	dimenze	napojení	cena v Kč	balení
TM3382K1904	G 1/2"	24x19 fil.	759,-	1 / 20



NOVINKA

Art. TM 1505 C

trubka chrom \varnothing 15 mm
pro art. TM 3382 K
(zkracovatelná)

objednací kód	provedení	cena v Kč	balení
TM1505C0015060	\varnothing 15 - 600	65,-	10 / 50
TM1505C0015090	\varnothing 15 - 900	103,-	10 / 100

Jednotrubová duální garnitura DUO FLOW - MAXIMA s možností reverzního připojení

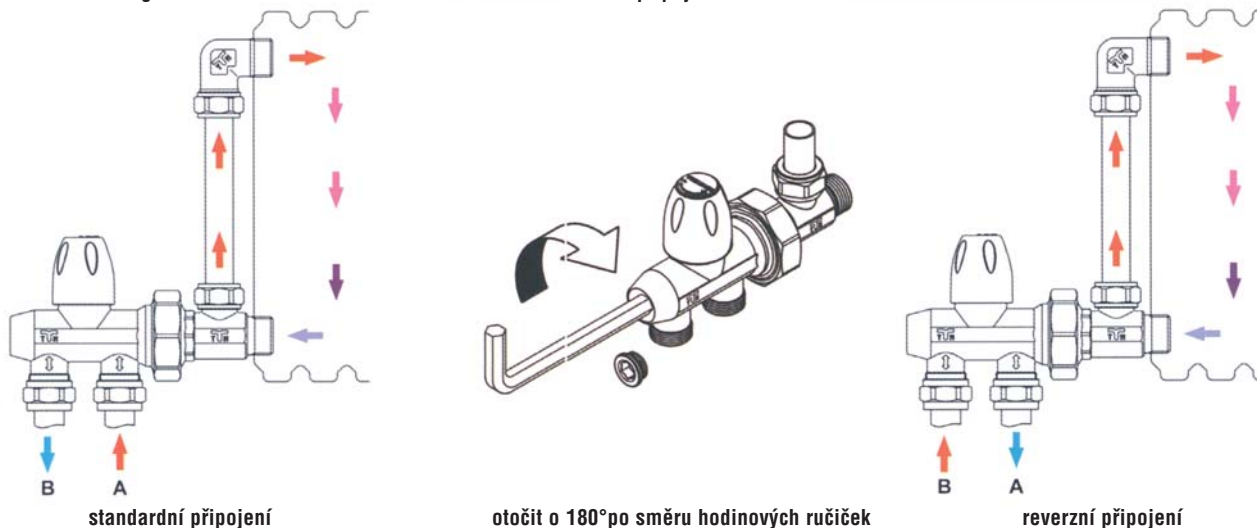

Art. TM 3383 K

duální termostatický ventil DUAL
se sondou
 \varnothing 10 mm, délka 45 cm
pro napojení topných žebříků

objednací kód	dimenze	napojení	cena v Kč	balení
TM3383K1904	G 1/2"	24x19 fil.	676,-	1 / 20



Art. TM 3384 K

duální ventil DUAL
se sondou, rohový
 \varnothing 10 mm, délka 45 cm
pro napojení topných žebříků

objednací kód	dimenze	napojení	cena v Kč	balení
TM3384K1904	G 1/2"	24x19 fil.	879,-	1 / 20

Art. TM 1716K

pro Pe-x trubky
 \varnothing 16 x 2,0
 \varnothing 20 x 2,0

Art. TM 1633K

pro vícevrstvé trubky
 \varnothing 16 x 2,0
 \varnothing 18 x 2,0

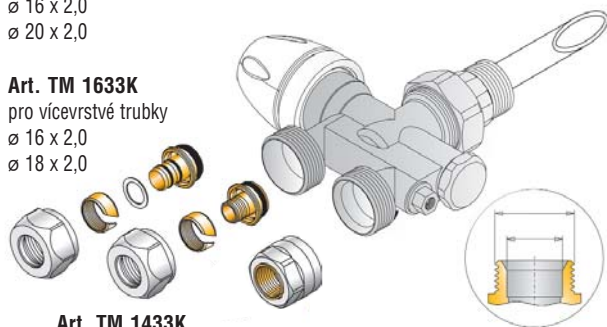

Art. TM 1433K

pro Pe-x trubky
 \varnothing 16 x 2,0
 \varnothing 18 x 2,0

Art. TM 1243K

pro měděnné
trubky
 \varnothing 15
 \varnothing 18

Art. TM 1666K

pro vícevrstvé trubky
 \varnothing 16 x 2,0
 \varnothing 18 x 2,0
 \varnothing 20 x 2,0

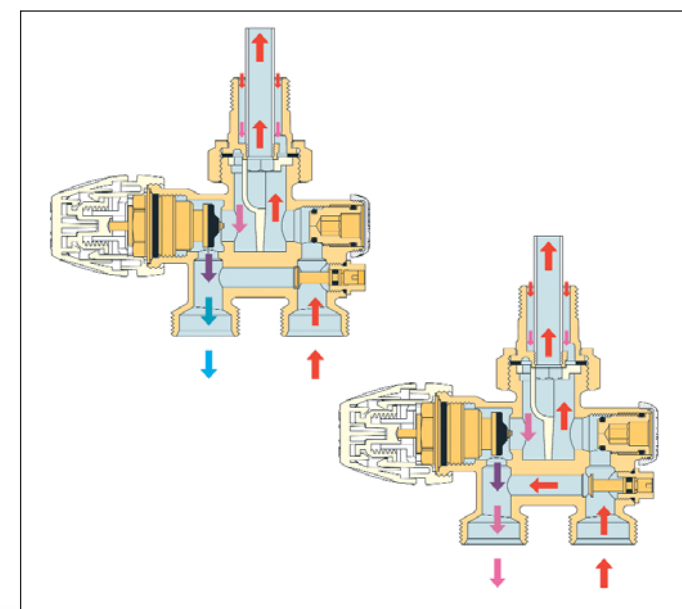



Art. TM 3391
přímé radiátorové uzavíratelné šroubení dvojité pro VK

objednávací kód	provedení	cena v Kč	balení
TM3391N0505	3/4"	235,-	15 / 45



Art. TM 3393
rohové radiátorové uzavíratelné šroubení dvojité pro VK

objednávací kód	provedení	cena v Kč	balení
TM3393N0505	3/4"	247,-	10 / 30



Art. TM 3390RID
adaptér pro radiátory 1/2" x 3/4" (EUROCONUS)

objednávací kód	provedení	cena v Kč	balení
TM3390RID0504	3/4" x 1/2"	33,-	10 / 250



Art. TM 3390KIT001504
TM3391N0505 + TM9557T3
+ TM1241N001505 2 ks
+ TM3390RID0504 2 ks
připojení Cu trubek \varnothing 15

objednávací kód	provedení	cena v Kč	balení
TM3390KIT001504		619,-	1 / 6

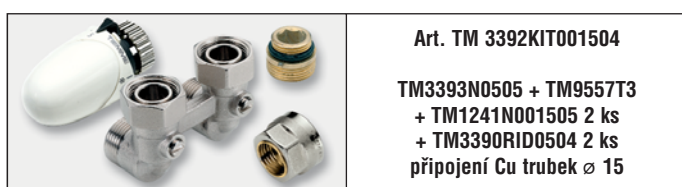

Art. TM 3392KIT001504
TM3393N0505 + TM9557T3
+ TM1241N001505 2 ks
+ TM3390RID0504 2 ks
připojení Cu trubek \varnothing 15

objednávací kód	provedení	cena v Kč	balení
TM3392KIT001504		639,-	1 / 6



Art. TM 3390KITBH001504
TM3391N0505
+ TM1241N001505 2 ks
+ TM3390RID0504 2 ks
připojení Cu trubek \varnothing 15
bez termostatické hlavice

objednávací kód	provedení	cena v Kč	balení
TM3390KITBH001504		389,-	1 / 6



Art. TM 3392KITBH001504
TM3393N0505
+ TM1241N001505 2 ks
+ TM3390RID0504 2 ks
připojení Cu trubek \varnothing 15
bez termostatické hlavice

objednávací kód	provedení	cena v Kč	balení
TM3392KITBH001504		419,-	1 / 6

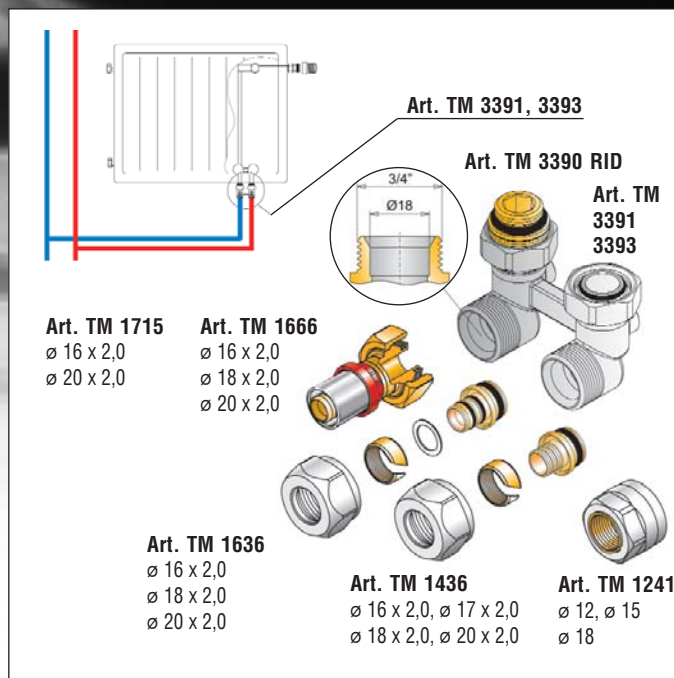

Art. TM 3390KIT162004
TM3391N0505 + TM9557T3
+ TM1636N162005 2 ks
+ TM3390RID0504 2 ks
připojení Al-Pex trubek
16 x 2 mm

objednávací kód	provedení	cena v Kč	balení
TM3390KIT162004		609,-	1 / 6



Art. TM 3392KIT162004
TM3393N0505 + TM9557T3
+ TM1636N162005 2 ks
+ TM3390RID0504 2 ks
připojení Al-Pex trubek
16 x 2 mm

objednávací kód	provedení	cena v Kč	balení
TM3392KIT162004		629,-	1 / 6

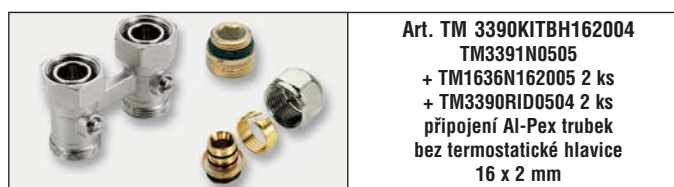

Art. TM 3390KITBH162004
TM3391N0505
+ TM1636N162005 2 ks
+ TM3390RID0504 2 ks
připojení Al-Pex trubek
bez termostatické hlavice
16 x 2 mm

objednávací kód	provedení	cena v Kč	balení
TM3390KITBH162004		379,-	1 / 6

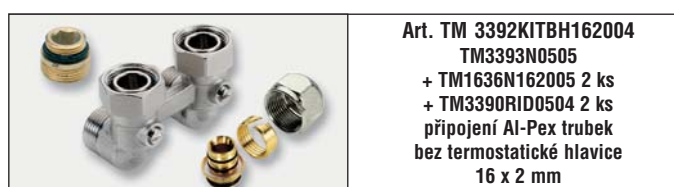

Art. TM 3392KITBH162004
TM3393N0505
+ TM1636N162005 2 ks
+ TM3390RID0504 2 ks
připojení Al-Pex trubek
bez termostatické hlavice
16 x 2 mm

objednávací kód	provedení	cena v Kč	balení
TM3392KITBH162004		409,-	1 / 6

Adaptéry pro připojení Pex trubek



Art. TM 1436
adaptér pro Pex trubky
G 3/4" x 18
(EUROCONUS)

objednávací kód	provedení	cena v Kč	balení
TM1436N162005	16 / 2,0 x 3/4"	54,-	10 / 250
TM1436N172005	17 / 2,0 x 3/4"	56,-	10 / 200
TM1436N182005	18 / 2,0 x 3/4"	59,-	10 / 200
TM1436N202005	20 / 2,0 x 3/4"	59,-	10 / 200



Art. TM 1435
adaptér pro Pex trubky
G 1/2" x 16

objednávací kód	provedení	cena v Kč	balení
TM1435N162016	16 / 2,0 x 1/2"	49,-	10 / 300



Art. TM 1433K
pochromovaný adaptér
pro připojení Pex trubek
k ventilům DUO-FLOW M24 x 19fil.
(art. 3382K, 3383K, 3384K)

objednávací kód	provedení	cena v Kč	balení
TM1433K162018	16 x 2,0	54,-	1 / 250
TM1433K182018	18 x 2,0	57,-	1 / 250
TM1433K202018	20 x 2,0	76,-	1 / 250



Art. TM 1716
adaptér pro připojení
Pex trubek
G 3/4" x 18
(EUROCONUS)

objednávací kód	provedení	cena v Kč	balení
TM1716G162005	16 x 2,0		10 / 100
TM1716G201905	20 x 2,0	viz kap.8 str.121	10 / 100
TM1716G252305	25 x 2,3		2 / 100



Art. TM 1716
adaptér pro připojení
Pex trubek
G 1/2" x 16

objednávací kód	provedení	cena v Kč	balení
TM1716G162004	16 x 2,0	viz kap.8	10 / 100
TM1716G201904	20 x 2,0	str.121	10 / 100



Art. TM 1716
adaptér pro připojení
Pex trubek
k ventilům DUO-FLOW M24 x 19fil.
(art. 3382K, 3383K, 3384K)

objednávací kód	provedení	cena v Kč	balení
TM1716G162019	16 x 2,0	viz kap.8	10 / 100
TM1716G201919	20 x 2,0	str.121	10 / 100

Adaptéry pro připojení měděných trubek



Art. TM 1241
adaptér pro připojení
měděných trubek G 3/4" x 18
(EUROCONUS)

objednávací kód	provedení	cena v Kč	balení
TM1241N001205	12 x 3/4"	75,-	10 / 250
TM1241N001505	15 x 3/4"	60,-	10 / 250
TM1241N001805	18 x 3/4"	75,-	10 / 250



Art. TM 1240
adaptér pro připojení
měděných trubek
G 1/2" x 16

objednávací kód	provedení	cena v Kč	balení
TM1240N001204	12 x 1/2"	41,-	10 / 400
TM1240N001504	15 x 1/2"	39,-	10 / 400



Art. TM 1243K
adaptér pro připojení
měděných trubek
k ventilům DUO-FLOW M24 x 19fil.
(art. 3382K, 3383K, 3384K)

objednávací kód	provedení	cena v Kč	balení
TM1243K001224	12	79,-	10 / 250
TM1243K001524	15	61,-	10 / 250
TM1243K001824	18	60,-	10 / 250

Adaptéry pro připojení vícevrstevných trubek



Art. TM 1636
adaptér pro připojení
vícevrstevných trubek G 3/4" x 18
(EUROCONUS)

objednávací kód	provedení	cena v Kč	balení
TM1636N162005	16 / 2,0 x 3/4"	54,-	10 / 250
TM1636N182005	18 / 2,0 x 3/4"	64,-	10 / 200
TM1636N202005	20 / 2,0 x 3/4"	61,-	10 / 200

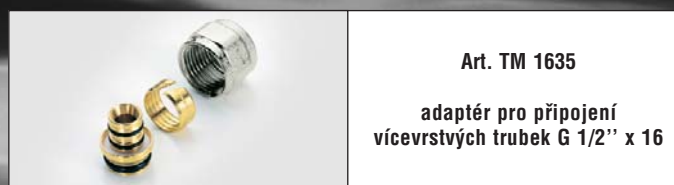

Art. TM 1635
adaptér pro připojení
vícevrstevných trubek G 1/2" x 16

objednávací kód	provedení	cena v Kč	balení
TM1635N001604	16 / 2,0 x 1/2"	43,-	10 / 300



Art. TM 1666
přímý přechod s převlečnou matkou
pro připojení
vícevrstevných trubek G 3/4" x 18
(EUROCONUS)

objednávací kód	provedení	cena v Kč	balení
TM1666G001605CZ	16 x 3/4"		10 / 100
TM1666G001805CZ	18 x 3/4"	viz kap.7 str.110	10 / 100
TM1666G002005CZ	20 x 3/4"		10 / 100



Art. TM 1668
adaptér pro připojení
vícevrstevných trubek
G 1/2" x 16

objednávací kód	provedení	cena v Kč	balení
TM1668G1604CZ	16 x 1/2"	70,-	10 / 100
TM1668G1804CZ	18 x 1/2"	94,-	10 / 100
TM1668G2004CZ	20 x 1/2"	86,-	10 / 100



Art. TM 1633K
pochromovaný adaptér
pro připojení vícevrstevných trubek
k ventilům DUO-FLOW M24 x 19fil.
(art. 3382K, 3383K, 3384K)

objednávací kód	provedení	cena v Kč	balení
TM1633K162018	16 x 2	53,-	1 / 250
TM1633K182018	18 x 2	59,-	1 / 250
TM1633K202018	20 x 2	61,-	1 / 250



Art. TM 1666K
pochromovaný přímý přechod
s převlečnou matkou
pro připojení vícevrstevných trubek
k ventilům DUO-FLOW M24 x 19fil.
(art. 3382K, 3383K, 3384K)

objednávací kód	provedení	cena v Kč	balení
TM1666K001619	16 x 2	199,-	10 / 100
TM1666K001819	18 x 2	215,-	10 / 100
TM1666K002019	20 x 2	207,-	10 / 100



Art. TM 1640
přechodka
vnější závit

objednávací kód	provedení	cena v Kč	balení
TM1640N001605	3/4" x 1/2" / 16 EC	34,-	10 / 250
TM1640N001804	1/2" x 3/4" / 18 EC	41,-	10 / 250
TM1640N001805	3/4" x 3/4" / 18 EC	43,-	10 / 200
TM1640N001806	1" x 3/4" / 18 EC	71,-	10 / 150

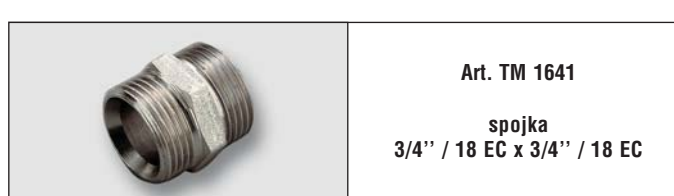

Art. TM 1641
spojka
3/4" / 18 EC x 3/4" / 18 EC

objednávací kód	provedení	cena v Kč	balení
TM1641N181800	3/4" / 18 EC	45,-	10 / 250

Seznam použitelných adaptérů (str. 133-134)

radiátorové ventily TIEMME jsou vyrobeny z mosazi EN12165 - CW617N poniklované s těsněními z EPDM a ovládacími olivami z ABS.
Ventily jsou určeny pro použití do max. teploty 110°C a tlaku 10 barů.

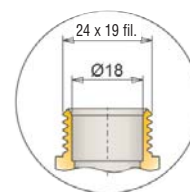
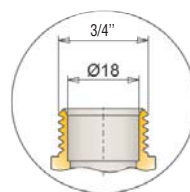
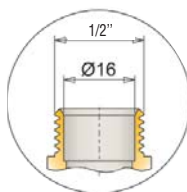
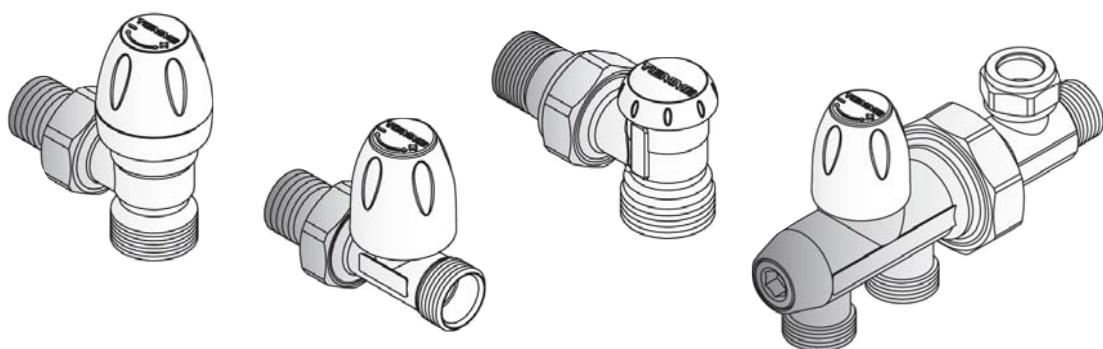

Al-Cobrapex press



Art. TM 1668 (1/2")
 ø 16 x 2,0
 ø 18 x 2,0
 ø 20 x 2,0

EUROCONUS

Art. TM 1666
 ø 16 x 2,0
 ø 18 x 2,0
 ø 20 x 2,0

Art. TM 1666K
 ø 16 x 2,0
 ø 18 x 2,0
 ø 20 x 2,0

Pex press



Art. TM 1716
 ø 16 x 2,0
 ø 20 x 2,0

Art. TM 1716
 ø 16 x 2,0
 ø 20 x 2,0
 ø 25 x 2,3

Art. TM 1716
 ø 16 x 2,0
 ø 20 x 2,0

Al-Cobrapex šroubovací

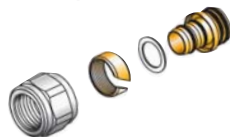

Art. TM 1635
 ø 16 x 2,0

Art. TM 1636
 ø 16 x 2,0
 ø 18 x 2,0
 ø 20 x 2,0

Art. TM 1633K
 ø 16 x 2,0
 ø 18 x 2,0
 ø 20 x 2,0

Pex šroubovací



Art. TM 1435
 ø 16 x 2,0

Art. TM 1436
 ø 12 x 2,0
 ø 14 x 2,0
 ø 16 x 2,0
 ø 17 x 2,0
 ø 18 x 2,0
 ø 20 x 2,0

Art. TM 1433K
 ø 16 x 2,0
 ø 18 x 2,0
 ø 20 x 2,0

Cu šroubovací



Art. TM 1240
 ø 12
 ø 15

Art. TM 1241
 ø 12
 ø 15
 ø 18

Art. TM 1243K
 ø 15
 ø 18



NOVINKA

Art. DAN.013G5090

DANFOSS rohový set
pro radiátory VK
s termostatickou hlavicí
a redukcemi

objednávací kód	provedení	cena v Kč	balení
DAN.013G5090		445,-	1 / 16



NOVINKA

Art. DAN.013G5091

DANFOSS přímý set
pro radiátory VK
s termostatickou hlavicí
a redukcemi

objednávací kód	provedení	cena v Kč	balení
DAN.013G5091		445,-	1 / 16

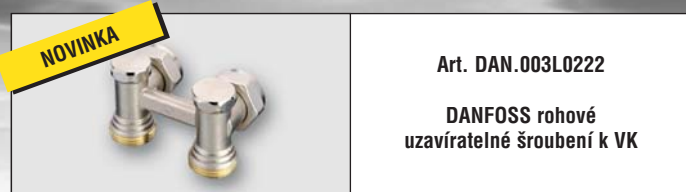

NOVINKA

Art. DAN.003L0222

DANFOSS rohové
uzavíratelné šroubení k VK

objednávací kód	provedení	cena v Kč	balení
DAN.003L0222		376,-	

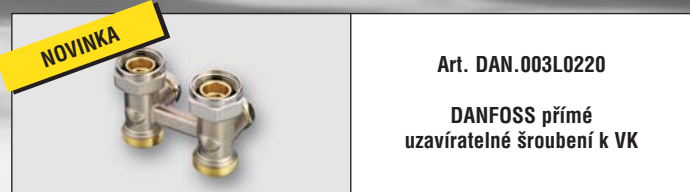

NOVINKA

Art. DAN.003L0220

DANFOSS přímé
uzavíratelné šroubení k VK

objednávací kód	provedení	cena v Kč	balení
DAN.003L0220		376,-	

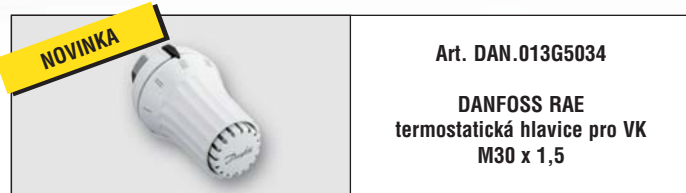

NOVINKA

Art. DAN.013G5034

DANFOSS RAE
termostatická hlavice pro VK
M30 x 1,5

objednávací kód	provedení	cena v Kč	balení
DAN.013G5034		243,-	1 / 60



NOVINKA

Art. DAN.013G5093

DANFOSS rohový set
pro klasické radiátory
termostatická hlavice RAE
+ rohový termostatický ventil 1/2''

objednávací kód	provedení	cena v Kč	balení
DAN.013G5093		480,-	1 / 16



NOVINKA

Art. DAN.013G5094

DANFOSS přímý set
pro klasické radiátory
termostatická hlavice RAE
+ přímý termostatický ventil 1/2''

objednávací kód	provedení	cena v Kč	balení
DAN.013G5094		480,-	1 / 16



NOVINKA

Art. DAN.013G5054

DANFOSS RAE
termostatická hlavice
pro ventily RA

objednávací kód	provedení	cena v Kč	balení
DAN.013G5054		329,-	1 / 60

Danfoss

NOVINKA



Art. DAN.013G00xx
DANFOSS RA-NR
rohový termostatický
radiátorový ventil

objednáací kód	provedení	cena v Kč	balení
DAN.013G0011	3/8"	287,-	1 / 90
DAN.013G0013	1/2"	314,-	1 / 75
DAN.013G0015	3/4"	402,-	1 / 36

NOVINKA



Art. DAN.013G00xx
DANFOSS RA-NP
přímý termostatický
radiátorový ventil

objednáací kód	provedení	cena v Kč	balení
DAN.013G0012	3/8"	287,-	1 / 90
DAN.013G0014	1/2"	314,-	1 / 75
DAN.013G0016	3/4"	402,-	1 / 36

NOVINKA



Art. DAN.003L012x
DANFOSS
radiátorové šroubení
uzavíratelné - rohové

objednáací kód	provedení	cena v Kč	balení
DAN.003L0121	3/8"	206,-	1 / 80
DAN.003L0123	1/2"	216,-	1 / 80
DAN.003L0125	3/4"	269,-	1 / 64

NOVINKA



Art. DAN.003L012x
DANFOSS
radiátorové šroubení
uzavíratelné - přímé

objednáací kód	provedení	cena v Kč	balení
DAN.003L0122	3/8"	206,-	1 / 80
DAN.003L0124	1/2"	216,-	1 / 80
DAN.003L0126	3/4"	269,-	1 / 64

NOVINKA



Art. DAN.013G0233
DANFOSS RA-NUP
úhlový termostatický
radiátorový ventil - pravý

objednáací kód	provedení	cena v Kč	balení
DAN.013G0233	1/2"	384,-	1 / 54

NOVINKA



Art. DAN.013G0234
DANFOSS RA-NUP
úhlový termostatický
radiátorový ventil - levý

objednáací kód	provedení	cena v Kč	balení
DAN.013G0234	1/2"	384,-	1 / 54

NOVINKA



Art. DAN.013G0153
DANFOSS RA-NA
axiální termostatický
radiátorový ventil

objednáací kód	provedení	cena v Kč	balení
DAN.013G0153	1/2"	338,-	1 / 75

Danfoss

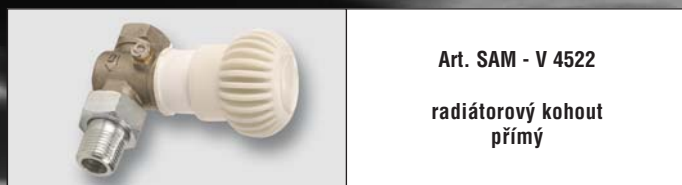

Art. SAM - V 4522
radiátorový kohout
přímý

objednávací kód	provedení	cena v Kč	balení
SAM.V.4522.010	3/8"	519,-	1
SAM.V.4522.015	1/2"	554,-	1
SAM.V.4522.020	3/4"	669,-	1
SAM.V.4522.025	1"	964,-	1



Art. SAM - V 4523
radiátorový kohout
rohový

objednávací kód	provedení	cena v Kč	balení
SAM.V.4523.010	3/8"	519,-	1
SAM.V.4523.015	1/2"	562,-	1
SAM.V.4523.020	3/4"	709,-	1
SAM.V.4523.025	1"	966,-	1

NOVINKA



Art. 403
automatický dopouštěcí ventil
pro topné systémy, 0,02-0,7 MPa
P_{max} 1,0 MPa, T_{max} 80°C

objednávací kód	provedení	cena v Kč	balení
403.015	1/2"	549,-	1

NOVINKA



Art. MCH.KBxxx
krytka jednoduchá bílá
(dělená)

objednávací kód	provedení	cena v Kč	balení
MCH.KB1012	12	3,80	1 / 50
MCH.KB1015	15	3,80	1 / 50
MCH.KB1016	16	3,80	1 / 50
MCH.KB1018	18	3,80	1 / 50
MCH.KB1020	20	3,80	1 / 50
MCH.KB1022	22	3,80	1 / 50
MCH.KB1026	25-26	3,80	1 / 50
MCH.KB1028	28	3,80	1 / 50

NOVINKA



Art. MCH.KCHxxx
krytka jednoduchá chromovaná
(dělená)

objednávací kód	provedení	cena v Kč	balení
MCH.KCH1012	12	17,50	1 / 50
MCH.KCH1015	15	17,50	1 / 50
MCH.KCH1016	16	17,50	1 / 50
MCH.KCH1018	18	17,50	1 / 50
MCH.KCH1020	20	17,50	1 / 50
MCH.KCH1022	22	17,50	1 / 50
MCH.KCH1026	25-26	17,50	1 / 50
MCH.KCH1028	28	17,50	1 / 50

NOVINKA



Art. MCH.KB2000
rámeček dvojité krytky
bílý, rozteč 50 mm
(použití spolu s jednoduchými
krytkami MCH.KBxxx)

objednávací kód	provedení	cena v Kč	balení
MCH.KB2000		9,50	1 / 25

NOVINKA



Art. MCH.KCH2000
rámeček dvojité krytky
chromovaný, rozteč 50 mm
(použití spolu s jednoduchými
krytkami MCH.KCHxxx)

objednávací kód	provedení	cena v Kč	balení
MCH.KCH2000		38,90	1 / 25



Art. M.3165 DP
dvojitá krycí růžice
bílá

objednávací kód	provedení	cena v Kč	balení
M.3165DP	ø 10 - 22	14,00	1 / 100



Art. M.3166 CR
univerzální krycí růžice
chromovaná

objednávací kód	provedení	cena v Kč	balení
M.3166CR	ø 10 - 18	16,50	1 / 100



Art. TM 3340
univerzální krytka
pro trubky
bílá

objednávací kód	provedení	cena v Kč	balení
TM3340N0003	ø 10 - 18	16,00	10 / 100



F.A.R.G.



Art. TM 1898
automatický
odvzdušňovací ventil
s bočním vyústěním

objednávací kód	provedení	cena v Kč	balení
TM1898N003	3/8"	165,-	1 / 30
TM1898N004	1/2"	169,-	1 / 30

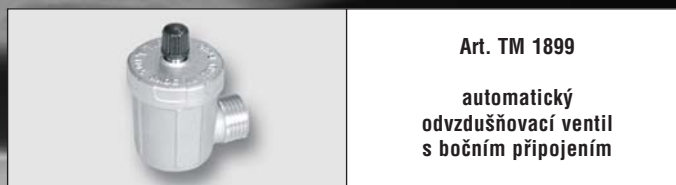

Art. TM 1899
automatický
odvzdušňovací ventil
s bočním připojením

objednávací kód	provedení	cena v Kč	balení
TM1899N003	3/8"	183,-	1 / 30
TM1899N004	1/2"	186,-	1 / 30



Art. TM 1900
automatický
odvzdušňovací ventil

objednávací kód	provedení	cena v Kč	balení
TM1900N0003	3/8"	119,-	1 / 30
TM1900N0004	1/2"	125,-	1 / 30



Art. TM 1901
zpětná klapka
pro automatický
odvzdušňovací ventil

objednávací kód	provedení	cena v Kč	balení
TM1901N0003	3/8"	37,-	50 / 300
TM1901N0004	1/2"	47,-	50 / 300



Art. IMT.120
automatický
odvzdušňovací ventil
se zpětnou klapkou

objednávací kód	provedení	cena v Kč	balení
IMT.120.010	3/8"	172,-	1 / 126
IMT.120.015	1/2"	188,-	14 / 126

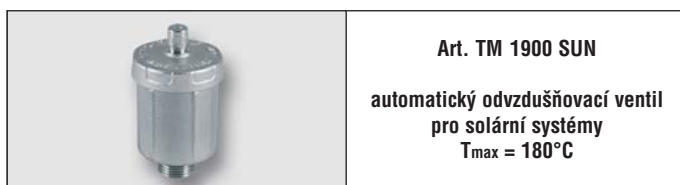

Art. TM 1900 SUN
automatický odvzdušňovací ventil
pro solární systémy
T_{max} = 180°C

objednávací kód	provedení	cena v Kč	balení
TM1900N0004SUN	1/2"	viz kap.6 str.98	1 / 30

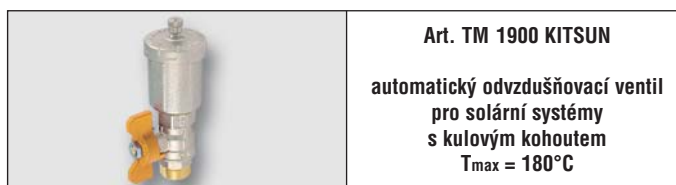

Art. TM 1900 KITSUN
automatický odvzdušňovací ventil
pro solární systémy
s kulovým kohoutem
T_{max} = 180°C

objednávací kód	provedení	cena v Kč	balení
TM1900KIT04SUN	1/2"	viz kap.6 str.98	2 / 20

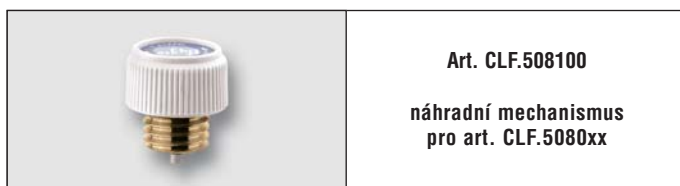

Art. CLF.508100
náhradní mechanismus
pro art. CLF.5080xx

objednávací kód	provedení	cena v Kč	balení
CLF.508100	12 p. 1,5	50,-	1 / 25

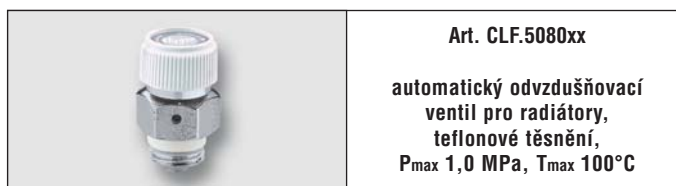

Art. CLF.5080xx
automatický odvzdušňovací
ventil pro radiátory,
teflonové těsnění,
P_{max} 1,0 MPa, T_{max} 100°C

objednávací kód	provedení	cena v Kč	balení
CLF.508011	1/8"	68,-	1 / 25
CLF.508021	1/4"	71,-	1 / 25
CLF.508031	3/8"	79,-	1 / 25
CLF.508041	1/2"	93,-	1 / 25

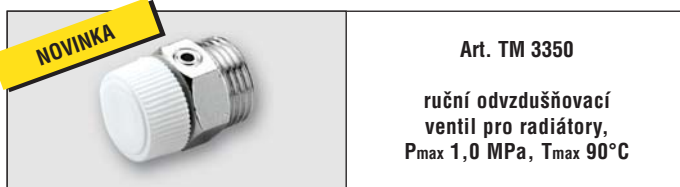

Art. TM 3350
ruční odvzdušňovací
ventil pro radiátory,
P_{max} 1,0 MPa, T_{max} 90°C

objednávací kód	provedení	cena v Kč	balení
TM3350N0001	1/8"	18,00	10 / 500
TM3350N0002	1/4"	20,50	10 / 500
TM3350N0003	3/8"	25,50	10 / 500
TM3350N0004	1/2"	42,00	10 / 500

NOVÉ ROZMĚRY



Art. TM 1917

pojistný ventil z mosazi CW617N
(180, 200, 250, 300, 400,
600, 800 a 1000 kPa)
T = 120°C

objednávací kód	provedení	cena v Kč	balení
TM1917G04015	1/2" x 150 kPa	92,-	1 / 40
TM1917G04018	1/2" x 180 kPa	92,-	1 / 40
TM1917G04020	1/2" x 200 kPa	92,-	1 / 40
TM1917G04025	1/2" x 250 kPa	92,-	1 / 40
TM1917G04030	1/2" x 300 kPa	92,-	1 / 40
TM1917G04035	1/2" x 350 kPa	92,-	1 / 40
TM1917G04040	1/2" x 400 kPa	92,-	1 / 40
TM1917G04050	1/2" x 500 kPa	92,-	1 / 40
TM1917G04060	1/2" x 600 kPa	92,-	1 / 40
TM1917G04080	1/2" x 800 kPa	92,-	1 / 40
TM1917G04100	1/2" x 1000 kPa	92,-	1 / 40
TM1917G05015	3/4" x 150 kPa	172,-	1 / 40
TM1917G05018	3/4" x 180 kPa	172,-	1 / 40
TM1917G05020	3/4" x 200 kPa	172,-	1 / 40
TM1917G05025	3/4" x 250 kPa	172,-	1 / 40
TM1917G05030	3/4" x 300 kPa	172,-	1 / 40
TM1917G05035	3/4" x 350 kPa	172,-	1 / 40
TM1917G05040	3/4" x 400 kPa	172,-	1 / 40
TM1917G05050	3/4" x 500 kPa	172,-	1 / 40
TM1917G05060	3/4" x 600 kPa	172,-	1 / 40
TM1917G05080	3/4" x 800 kPa	172,-	1 / 40
TM1917G05100	3/4" x 1000 kPa	172,-	1 / 40
TM1917G06015	1" x 150 kPa	399,-	1 / 40
TM1917G06018	1" x 180 kPa	399,-	1 / 40
TM1917G06020	1" x 200 kPa	399,-	1 / 40
TM1917G06025	1" x 250 kPa	399,-	1 / 40
TM1917G06030	1" x 300 kPa	399,-	1 / 40
TM1917G06035	1" x 350 kPa	399,-	1 / 40
TM1917G06040	1" x 400 kPa	399,-	1 / 40
TM1917G06050	1" x 500 kPa	399,-	1 / 40
TM1917G06060	1" x 600 kPa	399,-	1 / 40
TM1917G06080	1" x 800 kPa	399,-	1 / 40



Art. TM 1918

pojistný ventil
z mosazi CW617N
1/2" x 1/2" MF
T = 120°C

objednávací kód	provedení	cena v Kč	balení
TM1918G04018	1,8 bar	198,-	1 / 40
TM1918G0402	2,0 bar	198,-	1 / 40
TM1918G04025	2,5 bar	198,-	1 / 40
TM1918G0403	3,0 bar	129,-	1 / 40
TM1918G0404	4,0 bar	198,-	1 / 40
TM1918G0406	6,0 bar	129,-	1 / 40
TM1918G0408	8,0 bar	156,-	1 / 40



Art. TM 1919

pojistný ventil
z mosazi CW617N
1/2" x 3/4" FF
T = 120°C

objednávací kód	provedení	cena v Kč	balení
TM1919G0504018	1/2" x 3/4" x 180 kPa	235,-	1 / 40
TM1919G0504025	1/2" x 3/4" x 250 kPa	235,-	1 / 40
TM1919G050403	1/2" x 3/4" x 300 kPa	154,-	1 / 40
TM1919G050404	1/2" x 3/4" x 400 kPa	235,-	1 / 40
TM1919G050406	1/2" x 3/4" x 600 kPa	154,-	1 / 40

NOVÉ PROVEDENÍ



Art. IMT.109

bezpečnostní sestava
ke kotlům na tuhá paliva
v izolaci
T_{max} 110°C

objednávací kód	provedení	cena v Kč	balení
IMT.109.25	1", 2,5 bar	783,-	1 / -



Art. CLF.519xxx

nastavitelný diferenční
by-pass ventil,
P_{max} 1,0 MPa, T_{max} 110°C,
pro kapaliny s max. 30% glykolu

objednávací kód	provedení	cena v Kč	balení
CLF.519500	3/4"	1.099,-	1 / -
CLF.519700	1"1/4	2.682,-	1 / -



Art. CLF.131xxx

vyvažovací ventil závitový
s Venturiho trubící,
tělo z antidezincifikační mosazi **CR**
P_{max} 1,6 MPa,
rozsah teplot 10-110°C,
pro kapaliny s max. 50% glykolu

objednávací kód	provedení	cena v Kč	balení
CLF.131400	1/2"	1.664,-	1 / -
CLF.131500	3/4"	1.715,-	1 / -
CLF.131600	1"	1.981,-	1 / -
CLF.131700	1"1/4	2.545,-	1 / -
CLF.131800	1"1/2	3.210,-	1 / -
CLF.131900	2"	4.334,-	1 / -

NOVINKA



ErP
READY

Art. TM 5535 G

čerpací jednotka
pro topné systémy DN25
P_{max} = 8 bar, T_{max} = 110°C
připojení 1 1/2 závity

objednávací kód	provedení	cena v Kč	balení
TM5535G001	bez čerpadla	5.477,-	1 / 1
TM5535G002	Grundfos UPS2 25-40/50/60	10.344,-	1 / 1
TM5535G003	Wilo Yonos PARA 25/6	11.981,-	1 / 1

NOVINKA



ErP
READY

Art. TM 5535 GPF

čerpací jednotka
pro topné systémy DN25
P_{max} = 8 bar, T_{max} = 110°C
regulace teploty 20-50°C
připojení 1 1/2 závity

objednávací kód	provedení	cena v Kč	balení
TM5535GPF001	bez čerpadla	8.787,-	1 / 1
TM5535GPF002	Grundfos UPS2 25-40/50/60	13.653,-	1 / 1
TM5535GPF003	Wilo Yonos PARA 25/6	15.190,-	1 / 1

NOVINKA



ErP
READY

Art. TM 5535 G3P

čerpací jednotka
směšovací se servophonem
pro topné systémy DN25
P_{max} = 8 bar, T_{max} = 110°C

objednávací kód	provedení	cena v Kč	balení
TM5535G3P001	bez čerpadla	10.808,-	1 / 1
TM5535G3P002	Grundfos UPS2 25-40/50/60	15.676,-	1 / 1
TM5535G3P003	Wilo Yonos PARA 25/6	17.290,-	1 / 1

NOVINKA

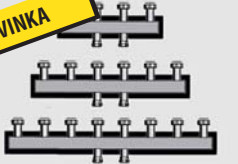

Art. MEI.66801.x

rozdělovač pro napojení
čerpacích sestav
(napojení 1 1/2)

objednávací kód	provedení	cena v Kč	balení
MEI.66801.2	2 okruhy	4.290,-	1 / 1
MEI.66801.3	3 okruhy	6.290,-	1 / 1
MEI.66801.4	4 okruhy	7.990,-	1 / 1

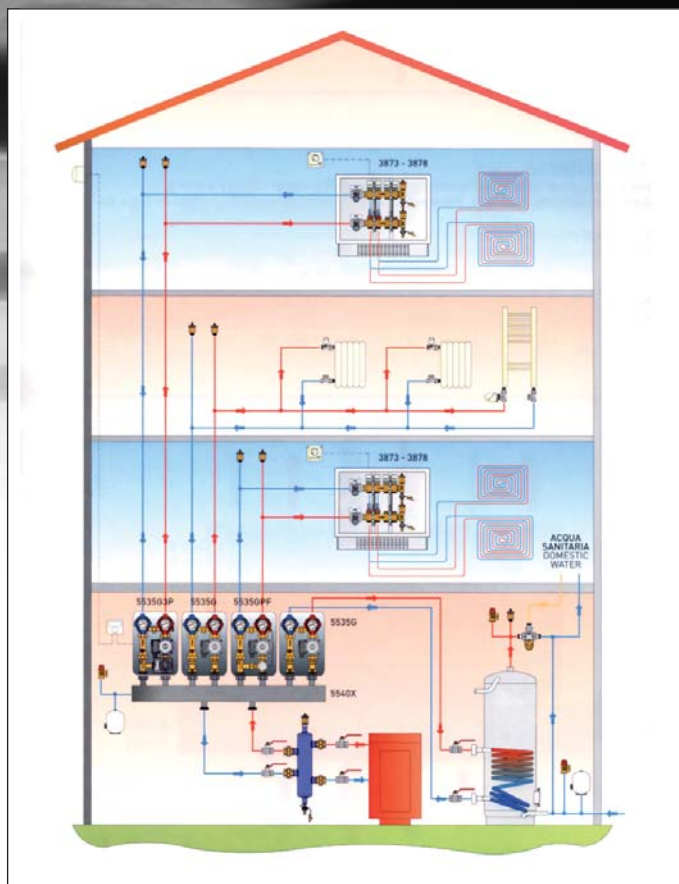

NOVINKA



Art. TM 5535 DIFF

by-pass ventil diferenční
nastavitelný 50-400 mbar
(pro čerpací jednotky)

objednávací kód	provedení	cena v Kč	balení
TM.5535DIFF	M25 x 1,5	419,-	1 / 1

NOVINKA



Art. TM 2075 KIT 03

bezpečnostní termostat
(pro čerpací jednotky)

objednávací kód	provedení	cena v Kč	balení
TM.2075KIT03	55°C	209,-	1 / 1

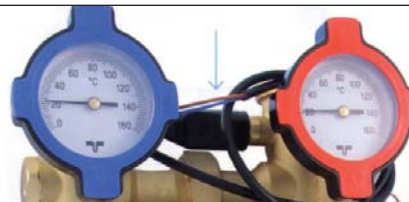

NOVINKA



Art. MEI.66337.3

konzole na stěnu

objednávací kód	provedení	cena v Kč	balení
MI.66337.3		990,-	1 / 1





Art. TM 2134
třícestný zónový uzávěr
se servopohonem 230 V

objednávací kód	dimenze	napětí	cena v Kč	balení
TM2134N05	3/4"	230 V	3.144,-	1 / 4
TM2134N06	1"	230 V	3.574,-	1 / 4



Art. TM 9537
servopohon pro art. 2134
s ochranou proti přehřátí,
jednosměrné otočení o 180°,
krytí IP44

objednávací kód	napětí	doba chodu	cena v Kč	balení
TM9537R05061M	230 V	80 sec	2.080,-	1 / 8
TM9537R050624VIM	24 V	80 sec	2.787,-	1 / 8



Art. TM 2136
třícestný zónový uzávěr
se servopohonem 230 V
s by-passem s variabilní roztečí
50-63 mm pro 3/4"
a 55-63 mm pro 1" ventil

objednávací kód	dimenze	napojení	cena v Kč	balení
TM2136N05	3/4"	230 V	3.366,-	1 / 4
TM2136N06	1"	230 V	3.750,-	1 / 4



Art. TM 9536
servopohon pro uzávěry
s by-passem (art. 2136, 2137)
s ochranou proti přehřátí,
obousměrné otočení o 180°,
krytí IP44

objednávací kód	dimenze	doba chodu	cena v Kč	balení
TM9536R0506071M	230 V	40 sec	2.477,-	1 / 8
TM9536R56724VIM	24 V	40 sec	2.745,-	1 / 8



Art. TM 2137
třícestný zónový uzávěr
se servopohonem 230 V
s by-passem

objednávací kód	dimenze	napojení	cena v Kč	balení
TM2137N05	3/4"	230 V	2.909,-	1 / 4
TM2137N06	1"	230 V	3.229,-	1 / 4



Art. TM 2138
dvoucestný zónový uzávěr
se servopohonem 230 V *)

objednávací kód	dimenze	napojení	cena v Kč	balení
TM2138N0704	1/2"	230 V	2.181,-	1 / 14
TM2138N0705	3/4"	230 V	2.349,-	1 / 14
TM2138N0706	1"	230 V	2.688,-	1 / 14
TM2138N0707	1 1/4"	230 V	3.101,-	1 / 14



Art. TM 9535
servopohon pro art. 2138
s ochranou proti přehřátí,
jednosměrné otočení o 90°,
krytí IP44 *)

objednávací kód	napětí	doba chodu	cena v Kč	balení
TM9535R0506071M	230 V	40 sec	2.035,-	1 / 8
TM9535R56724VIM	24 V	40 sec	2.238,-	1 / 8

*) V případě přerušení dodávky řídicího proudu (např. vypnutí pokojového termostatu) dojde k uzavření kulového kohoutu. Servomotor je stále pod proudem.

Funkční schéma zónových uzávěrů se servopohonem

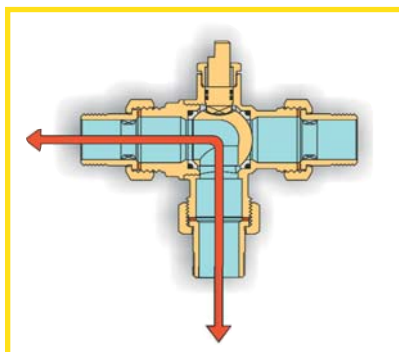

Art. TM 2134

provozní napětí
230 V

spínací proud
6A / 250 Vac

krytí
IP44

max. krouticí moment
8 Nm

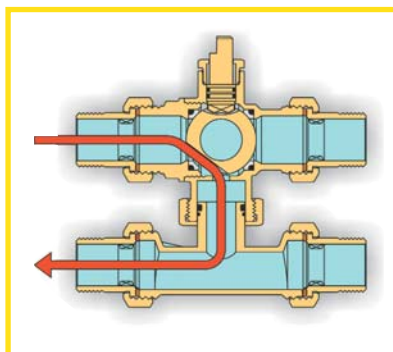

Art. TM 2136

provozní napětí
230 V

spínací proud
6A / 250 Vac

krytí
IP44

max. krouticí moment
8 Nm

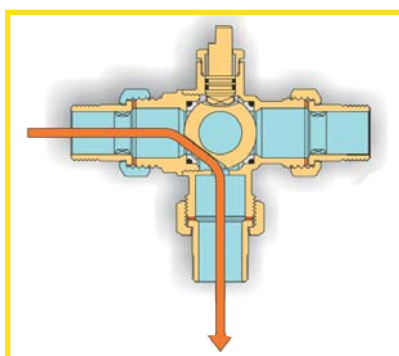
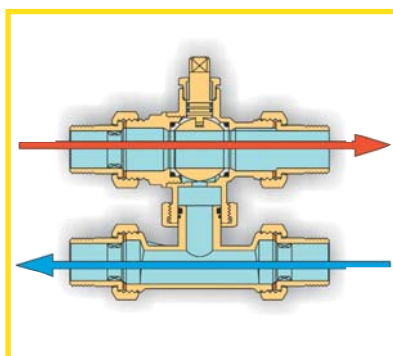
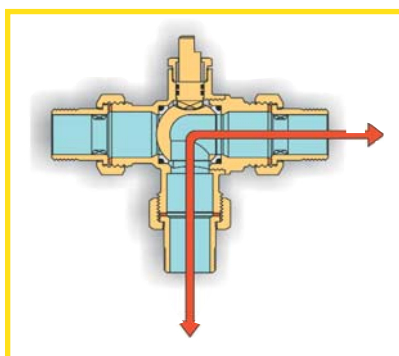

Art. TM 2137

provozní napětí
230 V

spínací proud
6A / 250 Vac

krytí
IP44

max. krouticí moment
8 Nm

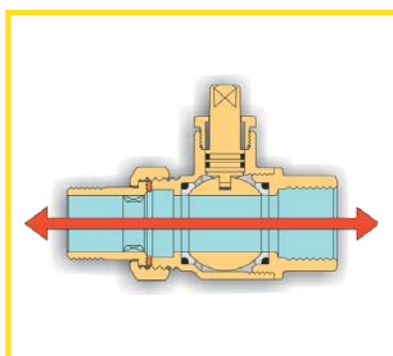

Art. TM 2138

provozní napětí
230 V

spínací proud
6A / 250 Vac

krytí
IP44

max. krouticí moment
8 Nm

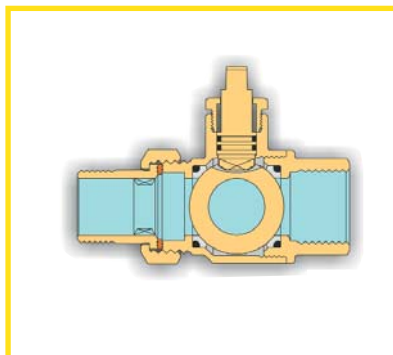
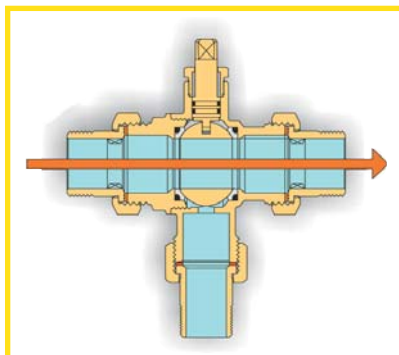



Art. TM 7165
hydraulický separátor
závitový

objednáací kód	provedení	průtok	cena v Kč	balení
TM7165A0406	1"	2500 l/h	3.865,-	1 / 1
TM7165A0407	1"1/4	4000 l/h	4.536,-	1 / 1
TM7165A0408	1"1/2	6000 l/h	5.656,-	1 / 1
TM7165A0409	2"	9000 l/h	7.389,-	1 / 1

TECHNICKÁ CHARAKTERISTIKA:

- tělo: ocelový plech lakovaný práškovou barvou
- max. pracovní tlak: 10 bar
- max. pracovní teplota: 100°C



Art. TM 7165 ISOL
hydraulický separátor
závitový
v izolaci

objednáací kód	provedení	průtok	cena v Kč	balení
TM7165A0406ISOL	1"	2500 l/h	4.981,-	1 / 1
TM7165A0407ISOL	1"1/4	4000 l/h	5.779,-	1 / 1
TM7165A0408ISOL	1"1/2	6000 l/h	7.025,-	1 / 1
TM7165A0409ISOL	2"	9000 l/h	8.871,-	1 / 1

TECHNICKÁ CHARAKTERISTIKA:

- tělo: ocelový plech lakovaný práškovou barvou
- izolace: lehčený Pe-X
- max. pracovní tlak: 10 bar
- max. pracovní teplota: 100°C

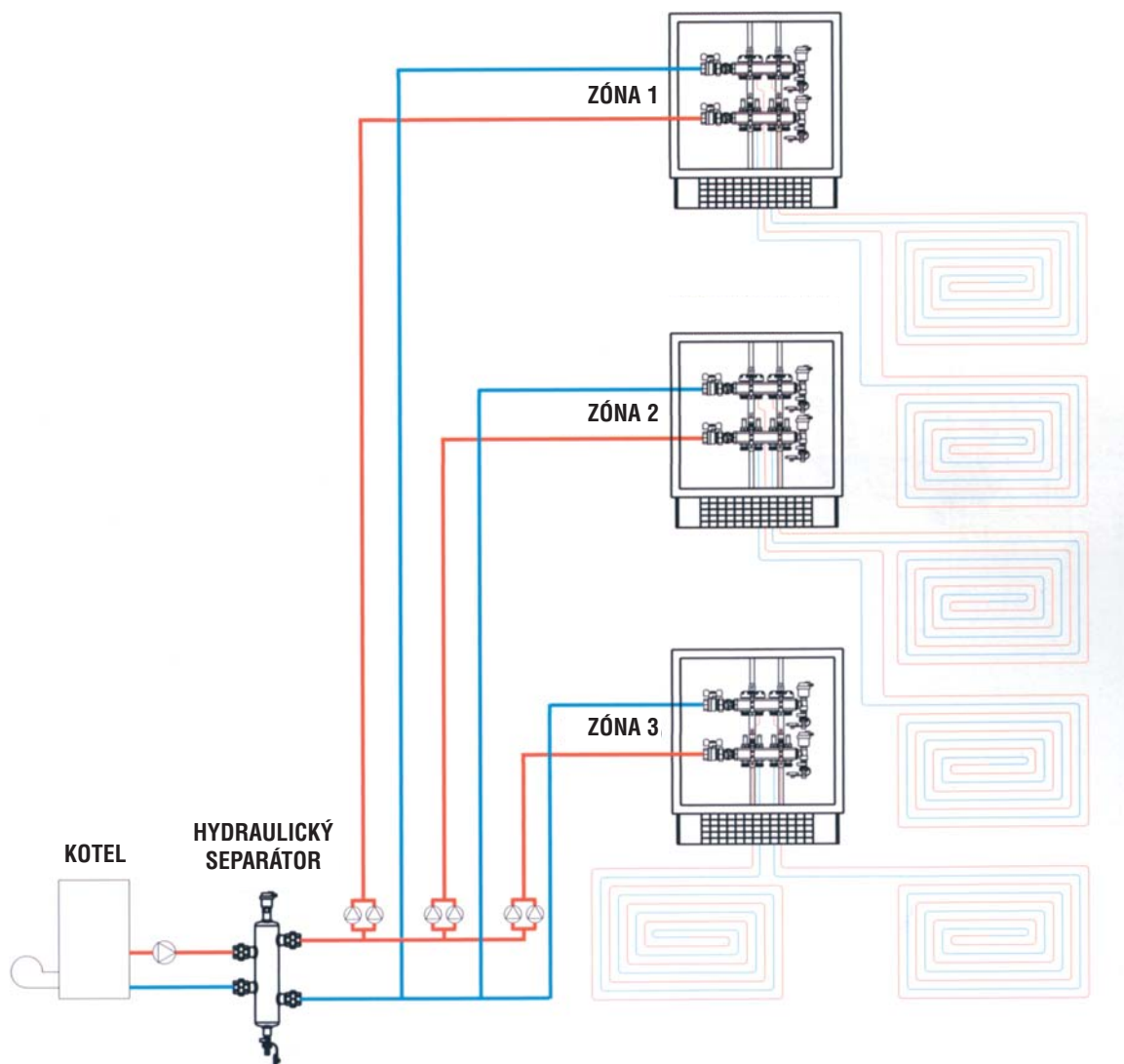

Manometry



Art. R 30
manometr
se spodním napojením G 1/4''
ø 50 mm

objednáací kód	provedení	cena v Kč	balení
R30.06	0 - 6 bar	91,-	10 / 100
R30.10	0 - 10 bar	91,-	10 / 100



Art. R 32
manometr
se spodním napojením G 1/4''
ø 63 mm

objednáací kód	provedení	cena v Kč	balení
R32.04	0 - 4 bar	95,-	10 / 100
R32.06	0 - 6 bar	95,-	10 / 100
R32.10	0 - 10 bar	95,-	10 / 100
R32.16	0 - 16 bar	95,-	10 / 100



Art. R 34
manometr
se spodním napojením G 1/2''
ø 100 mm

objednáací kód	provedení	cena v Kč	balení
R34.06	0 - 6 bar	336,-	1 / 30
R34.10	0 - 10 bar	336,-	1 / 30



Art. A 30
manometr
se zadním napojením G 1/4''
ø 50 mm

objednáací kód	provedení	cena v Kč	balení
A30.06	0 - 6 bar	94,-	10 / 100
A30.10	0 - 10 bar	94,-	10 / 100



Art. A 32
manometr
se zadním napojením G 1/4''
ø 63 mm

objednáací kód	provedení	cena v Kč	balení
A32.04	0 - 4 bar	97,-	10 / 100
A32.06	0 - 6 bar	97,-	10 / 100
A32.10	0 - 10 bar	97,-	10 / 100

Termomanometry



Art. R 45
termomanometr
se spodním napojením G 1/4''
ø 80 mm
a jímkou 1/2''

objednáací kód	provedení	cena v Kč	balení
R45.04	0-4 bar, 0-120°C	349,-	1 / 50
R45.06	0-6 bar, 0-120°C	349,-	1 / 50



Art. A 45
termomanometr
se zadním napojením G 1/4''
ø 80 mm
a jímkou 1/2''

objednáací kód	provedení	cena v Kč	balení
A45.04	0-4 bar, 0-120°C	237,-	1 / 50
A45.06	0-6 bar, 0-120°C	237,-	1 / 50

Teploměry

NOVINKA



Art. A063, A080, A100
teploměr se zadním napojením
a jímkou G 1/2", 0 - 60°C

objednávací kód	provedení	cena v Kč	balení
A063.060	ø 63 mm, 0-60°C	131,-	1 / 50
A080.060	ø 80 mm, 0-60°C	137,-	1 / 50
A100.060	ø 100 mm, 0-60°C	197,-	1 / 32



Art. A063, A080, A100
teploměr se zadním napojením
a jímkou G 1/2", 0 - 120°C

objednávací kód	provedení	cena v Kč	balení
A063.120	ø 63 mm, 0-120°C	108,-	1 / 50
A080.120	ø 80 mm, 0-120°C	115,-	1 / 50
A100.120	ø 100 mm, 0-120°C	169,-	1 / 50

NOVINKA



Art. R080.060
teploměr se spodním napojením
a jímkou G 1/2", 0 - 60°C

objednávací kód	provedení	cena v Kč	balení
R080.060	ø 80 mm, 0-60°C	426,-	1 / 50

NOVINKA



Art. R080.120
teploměr se spodním napojením
a jímkou G 1/2", 0 - 120°C

objednávací kód	provedení	cena v Kč	balení
R080.120	ø 80 mm, 0-120°C	408,-	1 / 50



Art. A063P.120
příložný teploměr na potrubí
s pružinou

objednávací kód	provedení	cena v Kč	balení
A063P.120	ø 63, 0 - 120°C	130,-	1 / 50

Příslušenství



Art. R 49
manometrický kohout

objednávací kód	provedení	cena v Kč	balení
R49.015	1/2" x 1/2" ŠM	187,-	1 / 10



Art. R 48
manometrická smyčka

objednávací kód	provedení	cena v Kč	balení
R48.015	1/2" x 1/2"	280,-	1 / 10

NOVÉ ROZMĚRY



Art. AOJ.xxx
prodloužená jímka
k teploměrům 1/2"

objednávací kód	provedení	cena v Kč	balení
AOJ.050	50 mm, mosaz	64,-	1 / 20
AOJ.100	100 mm, mosaz	90,-	1 / 20
AOJ.150	150 mm, měď	120,-	1 / 20
AOJ.200	200 mm, měď	134,-	1 / 20
AOJ.300	300 mm, měď	170,-	1 / 20