



kapitola 2 - univerzální spojky Cobraring / spojky na PE Unidelta / Gebo / AGAflex



2013

Svěrné spojky Cobraring

tlaková řada PN 30*

Spojky série Cobraring jsou vhodné pro použití na studenou vodu (rovněž vodu pitnou podle vyhlášky č.252/2004 Sb.), TUV, neagresivní kapaliny, stlačený vzduch a neagresivní plyny. Spojky serie 3460 lze rovněž použít pro plynná paliva (svítiplyn, zemní plyn, propan-butan) a oleje. Při aplikaci na plyn je nezbytné použití opěrného pouzdra, art. 1475.

Opěrné pouzdro art. 1475 je nutno použít i v případech montáže rozvodů teplé užitkové vody !!

MONTÁŽNÍ NÁVOD

Řez trubkou: Doporučuje se provést řez polyethylenové trubky vhodnými nástroji, které umožňují řez bez otřepů a co nejkolměji k ose trubky.

Zabroušení a očištění řezu: Je nezbytné očistit trubku na vnitřním i vnějším obvodu, abychom odstranili eventuální otřepy a odřezky.

Montáž tvarovky: Nasadit matku a svěrný kroužek na trubku, poté zasunout konce trubky do tvarovky, přičemž je nezbytné kontrolovat, aby nedošlo k poškození či posunutí těsnění z lůžka tvarovky. Přišroubovat matku k tvarovce ručně, jak jen to je možné a následně klíčem utáhnout na potřebný počet otočení (viz tabulka).

Upozornění: při montážích do výkopu je nutné použít ochrannou izolaci !!

Technické údaje:

T = -20° – 110°C

tlaková řada PN 30*

tělo a matka vyrobeno z mosazi CW 617N

* Skutečný max. tlak je dán hodnotou trubky.

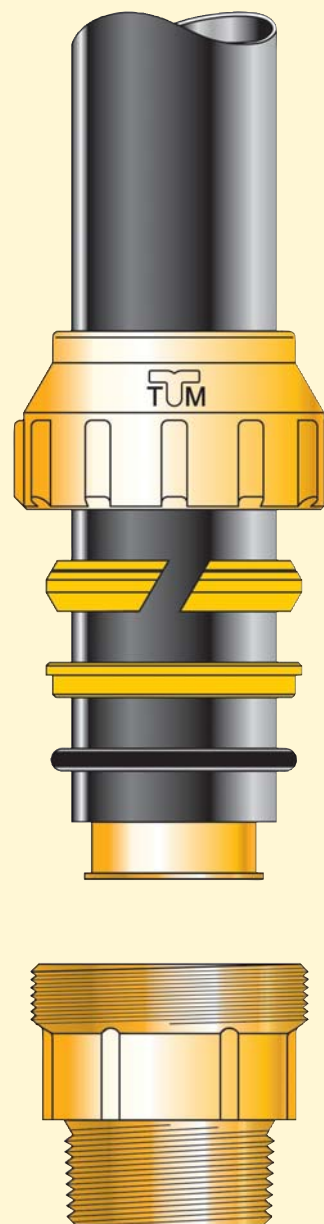

TABULKA OTOČENÍ MATKY

trubka	20	25	32	40	50	63
počet otočení	min. 1,0 - max. 1,5	min. 1,0 - max. 1,5	min. 1,0 - max. 1,5	min. 1,5 - max. 2	min. 1,5 - max. 2	min. 1,5 - max. 2



Art. TM 3460 CR
spojka přímá
s vnějším závitem
ISO 7

objednáací kód	provedení	cena v Kč	balení
TM3460G002004CR	20 x 1/2"	70,-	5 / 100
TM3460G002505CR	25 x 3/4"	97,-	5 / 75
TM3460G003205CR	32 x 3/4"	170,-	5 / 25
TM3460G003206CR	32 x 1"	151,-	5 / 25
TM3460G004006CR	40 x 1"	312,-	2 / 20
TM3460G004007CR	40 x 1"1/4	274,-	2 / 20
TM3460G005008CR	50 x 1"1/2	400,-	2 / 10
TM3460G006309CR	63 x 2"	694,-	1 / 10



Art. TM 3462 CR
spojka přímá
s vnitřním závitem
ISO 7

objednáací kód	provedení	cena v Kč	balení
TM3462G002004CR	20 x 1/2"	72,-	5 / 100
TM3462G002505CR	25 x 3/4"	104,-	5 / 50
TM3462G003206CR	32 x 1"	158,-	5 / 25
TM3462G004007CR	40 x 1"1/4	272,-	2 / 20
TM3462G005008CR	50 x 1"1/2	412,-	2 / 10
TM3462G006309CR	63 x 2"	689,-	1 / 10



Art. TM 3464 CR
koleno
s vnějším závitem
ISO 7

objednáací kód	provedení	cena v Kč	balení
TM3464G002004CR	20 x 1/2"	105,-	5 / 75
TM3464G002505CR	25 x 3/4"	153,-	5 / 50
TM3464G003206CR	32 x 1"	245,-	5 / 25
TM3464G004007CR	40 x 1"1/4	423,-	2 / 10
TM3464G005008CR	50 x 1"1/2	599,-	2 / 8
TM3464G006309CR	63 x 2"	1.046,-	1 / 4



Art. TM 3466 CR
nástěnka
se závitem ISO 7

objednáací kód	provedení	cena v Kč	balení
TM3466G002004CR	20 x 1/2"	154,-	5 / 50
TM3466G002505CR	25 x 3/4"	187,-	5 / 25
TM3466G003206CR	32 x 1"	317,-	5 / 20



Art. TM 3461 CR
spojka přímá

objednáací kód	provedení	cena v Kč	balení
TM3461G202000CR	20 x 20	123,-	5 / 50
TM3461G252500CR	25 x 25	171,-	5 / 25
TM3461G323200CR	32 x 32	247,-	5 / 25
TM3461G404000CR	40 x 40	407,-	2 / 10
TM3461G505000CR	50 x 50	606,-	2 / 8
TM3461G636300CR	63 x 63	1.046,-	1 / 8



Art. TM 3463 CR
koleno

objednáací kód	provedení	cena v Kč	balení
TM3463G202000CR	20 x 20	139,-	5 / 50
TM3463G252500CR	25 x 25	204,-	5 / 25
TM3463G323200CR	32 x 32	321,-	5 / 20
TM3463G404000CR	40 x 40	543,-	2 / 10
TM3463G505000CR	50 x 50	793,-	2 / 6
TM3463G636300CR	63 x 63	1.409,-	1 / 4



Art. TM 3465 CR
koleno
s vnitřním závitem
ISO 7

objednáací kód	provedení	cena v Kč	balení
TM3465G002004CR	20 x 1/2"	102,-	5 / 50
TM3465G002505CR	25 x 3/4"	146,-	5 / 50
TM3465G003206CR	32 x 1"	227,-	5 / 25
TM3465G004007CR	40 x 1"1/4	405,-	2 / 10
TM3465G005008CR	50 x 1"1/2	579,-	2 / 8
TM3465G006309CR	63 x 2"	996,-	1 / 5



Art. TM 3467 CR
T kus

objednáací kód	provedení	cena v Kč	balení
TM3467G202020CR	20 x 20 x 20	197,-	5 / 25
TM3467G252525CR	25 x 25 x 25	296,-	5 / 20
TM3467G323232CR	32 x 32 x 32	468,-	5 / 10
TM3467G404040CR	40 x 40 x 40	785,-	2 / 6
TM3467G505050CR	50 x 50 x 50	1.140,-	2 / 4
TM3467G636363CR	63 x 63 x 63	2.074,-	1 / 2



Art. TM 3468 CR

T kus
s vnějším závitem
ISO 7

objednáací kód	provedení	cena v Kč	balení
TM3468G200420CR	20 x 1/2" x 20	213,-	5 / 50
TM3468G250525CR	25 x 3/4" x 25	276,-	5 / 25
TM3468G320632CR	32 x 1" x 32	402,-	5 / 15
TM3468G400740CR	40 x 1"1/4 x 40	691,-	2 / 10
TM3468G500850CR	50 x 1"1/2 x 50	1.064,-	2 / 8
TM3468G630963CR	63 x 2" x 63	1.643,-	1 / 5



Art. TM 3469 CR

T kus
s vnitřním závitem
ISO 7

objednáací kód	provedení	cena v Kč	balení
TM3469G200420CR	20 x 1/2" x 20	168,-	5 / 25
TM3469G250525CR	25 x 3/4" x 25	238,-	5 / 25
TM3469G320632CR	32 x 1" x 32	381,-	5 / 15
TM3469G400740CR	40 x 1"1/4 x 40	616,-	2 / 8
TM3469G500850CR	50 x 1"1/2 x 50	906,-	2 / 6
TM3469G630963CR	63 x 2" x 63	1.626,-	1 / 3



Art. TM 3470 CR

koleno 45°
s vnějším závitem
ISO 7

objednáací kód	provedení	cena v Kč	balení
TM3470G002505CR	25 x 3/4"	180,-	5 / 50
TM3470G003206CR	32 x 1"	289,-	5 / 25
TM3470G004007CR	40 x 1"1/4	541,-	2 / 10
TM3470G005008CR	50 x 1"1/2	765,-	2 / 10
TM3470G006309CR	63 x 2"	1.359,-	1 / 4



Art. TM 3471 CR

spojka přímá
prodloužená

objednáací kód	provedení	cena v Kč	balení
TM3471G323200CR	32 x 32	375,-	5 / 20
TM3471G404000CR	40 x 40	573,-	2 / 10
TM3471G505000CR	50 x 50	805,-	2 / 8
TM3471G636300CR	63 x 63	1.347,-	1 / 6



Art. TM 1475

opěrné pouzdro
Při použití na plyn
pouzdro nutné !!!
(nelze použít do trubky na vodu!)

objednáací kód	provedení	cena v Kč	balení
TM1475G0020	20 x 2,8	24,-	10 / 600
TM1475G0025	25 x 3,0	33,-	10 / 350
TM1475G0032	32 x 3,0	46,-	10 / 150
TM1475G0040	40 x 3,7	63,-	1 / 130
TM1475G0050	50 x 4,6	105,-	1 / 70
TM1475G0063	63 x 5,8	219,-	1 / 35

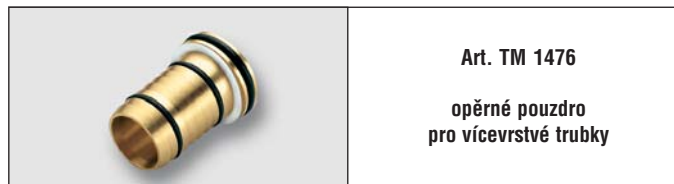

Art. TM 1476

opěrné pouzdro
pro vícevrstvé trubky

objednáací kód	provedení	cena v Kč	balení
TM1476G4035	40 x 3,5	295,-	10 / 60
TM1476G5040	50 x 4,0	372,-	5 / 30
TM1476G6345	63 x 4,5	502,-	1 / 25



Art. TM 3472

malice

objednáací kód	provedení	cena v Kč	balení
TM3472G0020	20	43,-	25 / 400
TM3472G0025	25	58,-	25 / 300
TM3472G0032	32	74,-	25 / 250
TM3472G0040	40	137,-	10 / 200
TM3472G0050	50	209,-	10 / 100
TM3472G0063	63	297,-	5 / 50



Art. TM 3473

svěrný kroužek

objednáací kód	provedení	cena v Kč	balení
TM3473G0020	20	13,-	50 / 1200
TM3473G0025	25	19,-	50 / 800
TM3473G0032	32	26,-	50 / 500
TM3473G0040	40	45,-	25 / 250
TM3473G0050	50	75,-	25 / 200
TM3473G0063	63	130,-	10 / 150



Art. TM 3474
přítlačný kroužek

objednací kód	provedení	cena v Kč	balení
TM3474G0020	20	10,-	50 / 1200
TM3474G0025	25	16,-	50 / 800
TM3474G0032	32	20,-	50 / 500
TM3474G0040	40	27,-	25 / 250
TM3474G0050	50	58,-	25 / 200
TM3474G0063	63	75,-	10 / 150



Art. TM 3475
O-kroužek

objednací kód	provedení	cena v Kč	balení
TM3475G0020	20	3,-	50 / 1200
TM3475G0025	25	5,-	50 / 800
TM3475G0032	32	6,-	50 / 500
TM3475G0040	40	6,-	25 / 250
TM3475G0050	50	12,-	25 / 200
TM3475G0063	63	15,-	10 / 150



Art. TM 1460
spojka přímá
s vnějším závitem
* pouze na objednávku

objednací kód	provedení	cena v Kč	balení
TM1460G007509	75 x 2"	1.397,-	1 / 24
TM1460G007510	75 x 2"1/2	1.344,-	1 / 24
TM1460G009010	90 x 2"1/2	1.964,-	1 / 20
TM1460G009011	90 x 3"	1.920,-	1 / 16
TM1460G0011012	110 x 4"	4.169,-	1 / 10



Art. TM 1462
spojka přímá
* pouze na objednávku

objednací kód	provedení	cena v Kč	balení
TM1462G007510	75 x 2"1/2	1.318,-	1 / 24
TM1462G009011	90 x 3"	1.974,-	1 / 16
TM1462G0011012	110 x 4"	4.169,-	1 / 9



Art. TM 1467
T-kus
* pouze na objednávku

objednací kód	provedení	cena v Kč	balení
TM1467G757575	75 x 75 x 75	4.024,-	1 / 5
TM1467G909090	90 x 90 x 90	6.100,-	1 / 4



Art. TM 1469
T kus s vnějším i vnitřním závitem
* pouze na objednávku

objednací kód	provedení	cena v Kč	balení
TM1469G750975	75 x 2"F - 2"1/2M	3.049,-	1 / 10
TM1469G901090	90 x 2"1/2F - 3"M	4.645,-	1 / 6



Art. TM 1461
spojka přímá
* pouze na objednávku

objednací kód	provedení	cena v Kč	balení
TM1461G757500	75 x 75	2.262,-	1 / 15
TM1461G909000	90 x 90	3.327,-	1 / 12
TM1461G110110	110 x 110	7.667,-	1 / 6



Art. TM 1463
koleno
* pouze na objednávku

objednací kód	provedení	cena v Kč	balení
TM1463G757500	75 x 75	2.813,-	1 / 8



Art. TM 1464
koleno s vnějším závitem
* pouze na objednávku

objednací kód	provedení	cena v Kč	balení
TM1464G007510	75 x 2"1/2	2.020,-	1 / 12



Art. TM 1465
koleno s vnitřním závitem
* pouze na objednávku

objednací kód	provedení	cena v Kč	balení
TM1465G007510	75 x 2"1/2	1.943,-	1 / 12

Svěrné spojky Unidelta

Svěrné spojky a navrtávky **UNIDELTA** jsou konstruovány pro spojování trubek s vnějším průměrem 16 – 110 mm. Jsou plně kompatibilní se všemi trubkami PELD, PEHD, PE40, PE80 a PE100 splňujícími EN12201, ISO4427, ISO14236, ISO13460 a DIN8074. Běžně jsou používány pro rozvody pitné vody a kapalin při tlaku do 16 barů pro standardní aplikace. Kvalita materiálů použitých při výrobě těchto spojek je činí odolnými vůči rozleptání mnohými chemickými látkami (viz.technický katalog) a vůči UV záření. Systém kvality spojek **UNIDELTA** je certifikován UNI EN ISO 9001:2000.

Kompletní technické údaje, rozměry, tabulky tlaků a teplot, chemické odolnosti a montážní návody spojek a navrtávek **UNIDELTA** najdete v Technickém katalogu **UNIDELTA**.

Materiály svěrných spojek



1. Tělo: polypropylen, vysoce stabilní kopolymer (PP-B) s ochranou proti UV záření

2. Těsnění: nitrilová pryž (NBR)

3. Objímka: polypropylen, vysoce stabilní kopolymer (PP-B) s ochranou proti UV záření

4. Svěrný kroužek: acetalová pryskyřice (POM)

5. Matice: polypropylen, vysoce stabilní kopolymer (PP-B) s ochranou proti UV záření



Instrukce k montáži - svěrné spojky 16 - 63 mm:

1. Uřízněte trubku rovně za použití speciálních nástrojů pro řezání trubek, kotoučové nebo pásové pily. Doporučujeme použít vodící lišty pro zajištění přesného řezu.
2. Odstraňte veškeré ořepky a zkostice konec trubky pro usnadnění montáže a jako ochranu před poškozením těsnění spojky. Vnější povrch trubky, na který se připojuje spojka, musí být hladký, čistý a bez nerovností.
3. Odšroubujte modrou matici a nasadte ji na trubku, poté nasadte bílý svěrný kroužek. Ujistěte se, že je svěrný kroužek ve správné pozici, jeho konec s větším průměrem musí být směrem ke spojce.
4. Zatlačte trubku kolmo do spojky přes těsnění, dokud se nedotkne zářezky uvnitř těla spojky.
5. Dotáhněte matici ručně a pak použijte momentový klíč. Matice musí být pevně utažená, ale nemusí se dotýkat konce těla spojky.



Instrukce k montáži - svěrné spojky 75 - 110 mm:

1. Uřízněte trubku ve správném úhlu za použití speciálních řezáku trubek, kotoučové nebo pásové pily. Při použití pásové pily doporučujeme použít vodící lišty pro zajištění přesného řezu.
2. Odšroubujte modrou matici, ale nevyndávejte kroužky vsazené uvnitř (nedílný komponent).
3. Nasadte komponent na trubku a poté nasadte těsnění. Je užitečné promazat konec trubky a těsnění silikonovým nebo jiným mazivem, které nemá vliv na kvalitu pitné vody.
4. Zatlačte trubku kolmo do spojky přes těsnění, dokud se nedotkne zářezky uvnitř těla spojky.
5. Dotáhněte matici ručně a pak použijte momentový klíč. Matice musí být pevně utažená, ale nemusí se dotýkat konce těla spojky.



Art. UNI 1001
spojka přímá

objednáací kód	provedení	cena v Kč	balení
UNI1001016000	16	25,-	70 / 350
UNI1001020000	20	34,-	50 / 250
UNI1001025000	25	39,-	30 / 150
UNI1001032000	32	50,-	20 / 100
UNI1001040000	40	86,-	10 / 50
UNI1001050000	50	117,-	1 / 25
UNI1001063000	63	162,-	1 / 15
UNI1001076000	75	305,-	1 / 11
UNI1001091000	90	377,-	1 / 6
UNI1001111000	110	806,-	1 / 4



Art. UNI 1003
spojka přímá
s vnějším závitem

objednáací kód	provedení	cena v Kč	balení
UNI1003016001	16 x 3/8"	16,-	140 / 610
UNI1003016002	16 x 1/2"	16,-	140 / 610
UNI1003016003	16 x 3/4"	16,-	140 / 610
UNI1003020002	20 x 1/2"	20,-	80 / 380
UNI1003020003	20 x 3/4"	20,-	80 / 380
UNI1003020004	20 x 1"	21,-	80 / 380
UNI1003025002	25 x 1/2"	22,-	50 / 240
UNI1003025003	25 x 3/4"	22,-	50 / 240
UNI1003025004	25 x 1"	22,-	50 / 220
UNI1003032002	32 x 1/2"	27,-	30 / 160
UNI1003032003	32 x 3/4"	27,-	30 / 160
UNI1003032004	32 x 1"	27,-	30 / 160
UNI1003032005	32 x 1"1/4	31,-	30 / 150
UNI1003040004	40 x 1"	53,-	20 / 90
UNI1003040005	40 x 1"1/4	53,-	20 / 85
UNI1003040006	40 x 1"1/2	53,-	20 / 85
UNI1003040007	40 x 2"	53,-	20 / 85
UNI1003050004	50 x 1"	70,-	1 / 50
UNI1003050005	50 x 1"1/4	70,-	1 / 50
UNI1003050006	50 x 1"1/2	70,-	1 / 50
UNI1003050007	50 x 2"	70,-	1 / 50
UNI1003063005	63 x 1"1/4	99,-	1 / 28
UNI1003063006	63 x 1"1/2	99,-	1 / 28
UNI1003063007	63 x 2"	99,-	1 / 28
UNI1003063008	63 x 2"1/2	99,-	1 / 25
UNI1003076007	75 x 2"	197,-	1 / 18
UNI1003076008	75 x 2"1/2	197,-	1 / 18
UNI1003076009	75 x 3"	197,-	1 / 18
UNI1003091007	90 x 2"	233,-	1 / 10
UNI1003091008	90 x 2"1/2	233,-	1 / 10
UNI1003091009	90 x 3"	233,-	1 / 10
UNI1003091010	90 x 4"	245,-	1 / 10
UNI1003111007	110 x 2"	460,-	1 / 6
UNI1003111009	110 x 3"	460,-	1 / 6
UNI1003111010	110 x 4"	460,-	1 / 6



Art. UNI 1002
spojka přímá
redukovaná

objednáací kód	provedení	cena v Kč	balení
UNI1002020016	20 x 16	34,-	60 / 270
UNI1002025020	25 x 20	37,-	40 / 170
UNI1002032020	32 x 20	49,-	30 / 130
UNI1002032025	32 x 25	49,-	25 / 110
UNI1002040025	40 x 25	83,-	15 / 65
UNI1002040032	40 x 32	83,-	15 / 65
UNI1002050025	50 x 25	108,-	9 / 45
UNI1002050032	50 x 32	108,-	9 / 40
UNI1002050040	50 x 40	108,-	6 / 30
UNI1002063025	63 x 25	153,-	1 / 27
UNI1002063032	63 x 32	153,-	1 / 25
UNI1002063040	63 x 40	153,-	1 / 25
UNI1002063050	63 x 50	153,-	1 / 18
UNI1002075050	75 x 50	278,-	1 / 16
UNI1002075063	75 x 63	278,-	1 / 12
UNI1002090063	90 x 63	368,-	1 / 8
UNI1002091076	90 x 75	368,-	1 / 7
UNI1002111091	110 x 90	771,-	1 / 4



Art. UNI 1004
spojka přímá
s vnitřním závitem
* konec závitu je vyztužen kroužkem
z nerezové oceli

objednáací kód	provedení	cena v Kč	balení
UNI1004016002	16 x 1/2"	15,-	120 / 520
UNI1004016003	16 x 3/4"	15,-	120 / 520
UNI1004020002	20 x 1/2"	21,-	90 / 350
UNI1004020003	20 x 3/4"	21,-	90 / 350
UNI1004020004	20 x 1"	22,-	80 / 350
UNI1004025002	25 x 1/2"	24,-	50 / 220
UNI1004025003	25 x 3/4"	24,-	50 / 220
UNI1004025004	25 x 1"	24,-	50 / 200
UNI1004032002	32 x 1/2"	30,-	30 / 150
UNI1004032003	32 x 3/4"	30,-	30 / 150
UNI1004032004	32 x 1"	30,-	30 / 150
UNI1004032005	* 32 x 1"1/4	41,-	30 / 140
UNI1004040004	40 x 1"	49,-	20 / 85
UNI1004040005	* 40 x 1"1/4	49,-	20 / 85
UNI1004040006	* 40 x 1"1/2	49,-	20 / 85
UNI1004050005	* 50 x 1"1/4	70,-	1 / 50
UNI1004050006	* 50 x 1"1/2	70,-	1 / 50
UNI1004050007	* 50 x 2"	70,-	1 / 45
UNI1004063005	* 63 x 1"1/4	99,-	1 / 28
UNI1004063006	* 63 x 1"1/2	99,-	1 / 28
UNI1004063007	* 63 x 2"	99,-	1 / 28
UNI1004063008	* 63 x 2"1/2	99,-	1 / 28
UNI1004076007	* 75 x 2"	197,-	1 / 28
UNI1004076008	* 75 x 2"1/2	197,-	1 / 18
UNI1004076009	* 75 x 3"	197,-	1 / 18
UNI1004091007	* 90 x 2"	243,-	1 / 11
UNI1004091008	* 90 x 2"1/2	243,-	1 / 10
UNI1004091009	* 90 x 3"	243,-	1 / 10
UNI1004091010	* 90 x 4"	254,-	1 / 10
UNI1004111009	* 110 x 3"	574,-	1 / 6
UNI1004111010	* 110 x 4"	574,-	1 / 6



Art. UNI 1005

T kus

objednávací kód	provedení	cena v Kč	balení
UNI1005016000	16	33,-	40 / 180
UNI1005020000	20	45,-	30 / 130
UNI1005025000	25	59,-	15 / 80
UNI1005032000	32	76,-	10 / 50
UNI1005040000	40	126,-	6 / 27
UNI1005050000	50	170,-	1 / 15
UNI1005063000	63	243,-	1 / 7
UNI1005076001	75	421,-	1 / 4
UNI1005091001	90	582,-	1 / 2
UNI1005111000	110	1.134,-	1 / 2



Art. UNI 1006

koleno

objednávací kód	provedení	cena v Kč	balení
UNI1006016000	16	27,-	70 / 300
UNI1006020000	20	34,-	50 / 240
UNI1006025000	25	41,-	30 / 140
UNI1006032000	32	52,-	20 / 90
UNI1006040000	40	90,-	10 / 45
UNI1006050000	50	126,-	1 / 25
UNI1006063000	63	153,-	1 / 13
UNI1006076001	75	296,-	1 / 9
UNI1006091001	90	367,-	1 / 5
UNI1006111000	110	761,-	1 / 1



Art. UNI 1007

T kus
s vnitřním závitem
* konec závitu je vyztužen kroužkem
z nerezové oceli

objednávací kód	provedení	cena v Kč	balení
UNI1007016002	16 x 1/2"	29,-	50 / 230
UNI1007016003	16 x 3/4"	29,-	50 / 230
UNI1007020002	20 x 1/2"	36,-	40 / 180
UNI1007020003	20 x 3/4"	36,-	40 / 180
UNI1007025002	25 x 1/2"	45,-	25 / 110
UNI1007025003	25 x 3/4"	45,-	25 / 100
UNI1007025004	25 x 1"	51,-	25 / 100
UNI1007032002	32 x 1/2"	59,-	15 / 70
UNI1007032003	32 x 3/4"	59,-	15 / 70
UNI1007032004	32 x 1"	59,-	15 / 65
UNI1007032005	* 32 x 1"1/4	74,-	15 / 60
UNI1007040004	40 x 1"	108,-	8 / 35
UNI1007040005	* 40 x 1"1/4	108,-	8 / 35
UNI1007040006	* 40 x 1"1/2	117,-	8 / 35
UNI1007050002	* 50 x 1/2"	144,-	1 / 20
UNI1007050005	* 50 x 1"1/4	144,-	1 / 20
UNI1007050006	* 50 x 1"1/2	144,-	1 / 20
UNI1007050007	* 50 x 2"	162,-	1 / 20
UNI1007063005	* 63 x 1"1/4	206,-	1 / 12
UNI1007063006	* 63 x 1"1/2	206,-	1 / 12
UNI1007063007	* 63 x 2"	206,-	1 / 12
UNI1007063008	* 63 x 2"1/2	206,-	1 / 12
UNI1007076007	* 75 x 2"	340,-	1 / 8
UNI1007076008	* 75 x 2"1/2	340,-	1 / 7
UNI1007076009	* 75 x 3"	340,-	1 / 7
UNI1007091008	* 90 x 2"1/2	529,-	1 / 4
UNI1007091009	* 90 x 3"	529,-	1 / 4
UNI1007091010	* 90 x 4"	529,-	1 / 4
UNI1007111009	* 110 x 3"	798,-	1 / 1
UNI1007111010	* 110 x 4"	798,-	1 / 1



Art. UNI 1008

koleno
s vnějším závitem

objednávací kód	provedení	cena v Kč	balení
UNI1008016002	16 x 1/2"	21,-	80 / 500
UNI1008016003	16 x 3/4"	21,-	80 / 500
UNI1008020002	20 x 1/2"	23,-	75 / 350
UNI1008020003	20 x 3/4"	23,-	75 / 350
UNI1008025002	25 x 1/2"	28,-	50 / 220
UNI1008025003	25 x 3/4"	28,-	50 / 220
UNI1008025004	25 x 1"	28,-	50 / 200
UNI1008032002	32 x 1/2"	36,-	30 / 130
UNI1008032003	32 x 3/4"	36,-	30 / 130
UNI1008032004	32 x 1"	36,-	30 / 130
UNI1008032005	32 x 1"1/4	36,-	30 / 130
UNI1008040004	40 x 1"	57,-	15 / 70
UNI1008040005	40 x 1"1/4	57,-	15 / 70
UNI1008040006	40 x 1"1/2	57,-	15 / 70
UNI1008050005	50 x 1"1/4	73,-	1 / 38
UNI1008050006	50 x 1"1/2	78,-	1 / 38
UNI1008050007	50 x 2"	78,-	1 / 38
UNI1008063006	63 x 1"1/2	108,-	1 / 20
UNI1008063007	63 x 2"	108,-	1 / 20
UNI1008063008	63 x 2"1/2	108,-	1 / 20
UNI1008076008	75 x 2"1/2	228,-	1 / 13
UNI1008076009	75 x 3"	228,-	1 / 13
UNI1008091009	90 x 3"	286,-	1 / 7
UNI1008091010	90 x 4"	286,-	1 / 7
UNI1008111010	110 x 4"	555,-	1 / 4

NOVÉ ROZMĚRY



Art. UNI 1009

**koleno
s vnitřním závitem**
* konec závitu je vyztužen kroužkem
z nerezové oceli

objednávací kód	provedení	cena v Kč	balení
UNI1009016002	16 x 1/2"	21,-	80 / 370
UNI1009016003	16 x 3/4"	21,-	80 / 370
UNI1009020002	20 x 1/2"	26,-	60 / 350
UNI1009020003	20 x 3/4"	26,-	60 / 330
UNI1009025002	25 x 1/2"	32,-	35 / 210
UNI1009025003	25 x 3/4"	32,-	35 / 200
UNI1009025004	25 x 1"	32,-	35 / 200
UNI1009032002	32 x 1/2"	38,-	25 / 130
UNI1009032003	32 x 3/4"	38,-	25 / 130
UNI1009032004	32 x 1"	38,-	25 / 130
UNI1009032005	* 32 x 1 1/4"	54,-	25 / 110
UNI1009040003	40 x 3/4"	74,-	15 / 70
UNI1009040004	40 x 1"	74,-	15 / 70
UNI1009040005	* 40 x 1 1/4"	74,-	15 / 60
UNI1009040006	* 40 x 1 1/2"	74,-	15 / 60
UNI1009050005	* 50 x 1 1/4"	99,-	1 / 32
UNI1009050006	* 50 x 1 1/2"	99,-	1 / 32
UNI1009050007	* 50 x 2"	99,-	1 / 32
UNI1009063006	* 63 x 1 1/2"	135,-	1 / 17
UNI1009063007	* 63 x 2"	135,-	1 / 17
UNI1009063008	* 63 x 2 1/2"	135,-	1 / 17
UNI1009076007	* 75 x 2"	233,-	1 / 12
UNI1009076008	* 75 x 2 1/2"	233,-	1 / 10
UNI1009076009	* 75 x 3"	233,-	1 / 10
UNI1009091009	* 90 x 3"	446,-	1 / 6
UNI1009091010	* 90 x 4"	446,-	1 / 6
UNI1009111009	* 110 x 3"	735,-	1 / 4
UNI1009111010	* 110 x 4"	735,-	1 / 4



Art. UNI 1011

**spojka s přírubou
(výztužný kroužek
z pozinkované oceli)**

objednávací kód	provedení	cena v Kč	balení
UNI1011040006	40 x 1 1/2"	282,-	1 / 20
UNI1011050006	50 x 1 1/2"	282,-	1 / 14
UNI1011050007	50 x 2"	282,-	1 / 14
UNI1011063007	63 x 2"	302,-	1 / 10
UNI1011063008	63 x 2 1/2"	302,-	1 / 10
UNI1011076008	75 x 2 1/2"	420,-	1 / 8
UNI1011076009	75 x 3"	420,-	1 / 7
UNI1011091009	90 x 3"	507,-	1 / 6
UNI1011091010	90 x 4"	588,-	1 / 6
UNI1011111010	110 x 4"	730,-	1 / 4



Art. UNI 1010

**T-kus
s vnějším závitem**

objednávací kód	provedení	cena v Kč	balení
UNI1010016002	16 x 1/2"	36,-	50 / 240
UNI1010016003	16 x 3/4"	36,-	50 / 240
UNI1010020002	20 x 1/2"	38,-	40 / 180
UNI1010020003	20 x 3/4"	38,-	40 / 180
UNI1010025002	25 x 1/2"	49,-	25 / 110
UNI1010025003	25 x 3/4"	49,-	25 / 110
UNI1010025004	25 x 1"	49,-	25 / 100
UNI1010032002	32 x 1/2"	61,-	15 / 65
UNI1010032003	32 x 3/4"	61,-	15 / 65
UNI1010032004	32 x 1"	61,-	15 / 65
UNI1010032005	32 x 1 1/4"	61,-	15 / 60
UNI1010040004	40 x 1"	108,-	8 / 35
UNI1010040005	40 x 1 1/4"	108,-	8 / 35
UNI1010040006	40 x 1 1/2"	108,-	8 / 35
UNI1010050005	50 x 1 1/4"	153,-	1 / 20
UNI1010050006	50 x 1 1/2"	153,-	1 / 20
UNI1010050007	50 x 2"	153,-	1 / 20
UNI1010063006	63 x 1 1/2"	296,-	1 / 10
UNI1010063007	63 x 2"	296,-	1 / 10
UNI1010063008	63 x 2 1/2"	296,-	1 / 10
UNI1010076008	75 x 2 1/2"	368,-	1 / 6
UNI1010076009	75 x 3"	368,-	1 / 6
UNI1010091009	90 x 3"	540,-	1 / 4
UNI1010091010	90 x 4"	540,-	1 / 4
UNI1010111010	110 x 4"	888,-	1 / 1



Art. UNI 1012

zátko

objednávací kód	provedení	cena v Kč	balení
UNI1012016000	16	18,-	140 / 700
UNI1012020000	20	23,-	100 / 400
UNI1012025000	25	26,-	50 / 250
UNI1012032000	32	31,-	40 / 170
UNI1012040000	40	53,-	20 / 100
UNI1012050000	50	78,-	10 / 55
UNI1012063000	63	106,-	1 / 30
UNI1012076001	75	251,-	1 / 22
UNI1012091001	90	287,-	1 / 12
UNI1012111000	110	618,-	1 / 6



Art. UNI 1013

T kus
redukovaný

objednáací kód	provedení	cena v Kč	balení
UNI1013020016	20 x 16 x 20	52,-	30 / 150
UNI1013025020	25 x 20 x 25	58,-	20 / 80
UNI1013032020	32 x 20 x 32	74,-	15 / 60
UNI1013032025	32 x 25 x 32	74,-	12 / 55
UNI1013040032	40 x 32 x 40	126,-	6 / 30
UNI1013050025	50 x 25 x 50	170,-	1 / 20
UNI1013050032	50 x 32 x 50	170,-	1 / 18
UNI1013050040	50 x 40 x 50	170,-	1 / 17
UNI1013063025	63 x 25 x 63	224,-	1 / 11
UNI1013063032	63 x 32 x 63	224,-	1 / 11
UNI1013063040	63 x 40 x 63	224,-	1 / 8
UNI1013063050	63 x 50 x 63	224,-	1 / 8
UNI1013075063	75 x 63 x 75	421,-	1 / 5
UNI1013091063	90 x 63 x 90	605,-	1 / 3
UNI1013091076	90 x 75 x 90	605,-	1 / 3
UNI1013111091	110 x 90 x 110	1.220,-	1 / 1

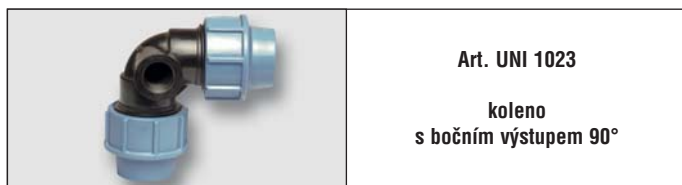

Art. UNI 1023

koleno
s bočním výstupem 90°

objednáací kód	provedení	cena v Kč	balení
UNI1023025002	25 x 25 x 1/2"	59,-	25 / -
UNI1023032002	32 x 32 x 1/2"	74,-	20 / -
UNI1023032003	32 x 32 x 3/4"	74,-	20 / -



Art. UNI 1033

univerzální spojka

objednáací kód	provedení	cena v Kč	balení
UNI1033020003	15/22 x 20	127,-	1 / 20
UNI1033025003	15/22 x 25	127,-	1 / 20
UNI1033025004	20/27 x 25	141,-	1 / 20
UNI1033032004	20/27 x 32	155,-	1 / 18
UNI1033025005	27/34 x 25	163,-	1 / 18
UNI1033032005	27/34 x 32	173,-	1 / 15

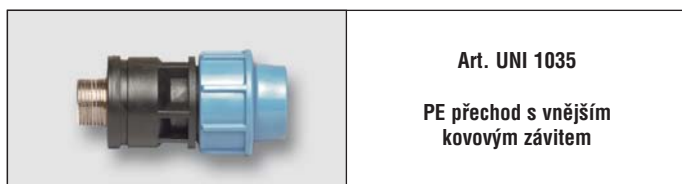

Art. UNI 1035

PE přechod s vnějším
kovovým závitem

objednáací kód	provedení	cena v Kč	balení
UNI1035020002	20 x 1/2"	88,-	80 / 380
UNI1035025003	25 x 3/4"	100,-	50 / 240
UNI1035032004	32 x 1"	234,-	30 / 160
UNI1035040005	40 x 1 1/4"	390,-	20 / 85
UNI1035050006	50 x 1 1/2"	658,-	1 / 50
UNI1035063007	63 x 2"	850,-	1 / 28



Art. UNI 1014

opravná spojka

objednáací kód	provedení	cena v Kč	balení
UNI1014025000	25	49,-	30 / 150
UNI1014032000	32	63,-	20 / 100
UNI1014040000	40	102,-	10 / 50
UNI1014050000	50	140,-	1 / 25
UNI1014063000	63	186,-	1 / 15
UNI1014076000	75	355,-	1 / 10
UNI1014091000	90	455,-	1 / 6
UNI1014111000	110	921,-	1 / 4

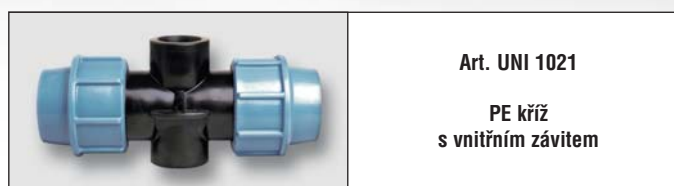

Art. UNI 1021

PE kříž
s vnitřním závitem

objednáací kód	provedení	cena v Kč	balení
UNI1021320303	32 x 3/4" x 32	74,-	1 / 70

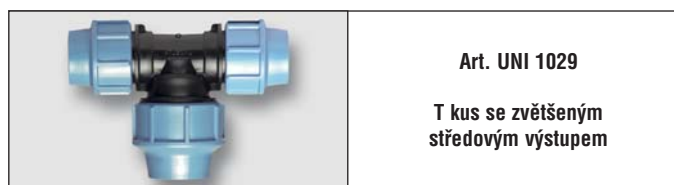

Art. UNI 1029

T kus se zvětšeným
středovým výstupem

objednáací kód	provedení	cena v Kč	balení
UNI1029020025	20 x 25 x 20	58,-	1 / 110
UNI1029025032	25 x 32 x 25	74,-	1 / 70
UNI1029032040	32 x 40 x 32	126,-	1 / 40
UNI1029040050	40 x 50 x 40	170,-	1 / 23



Art. UNI 1034

nástěnka

objednáací kód	provedení	cena v Kč	balení
UNI1034020002	20 x 1/2"	65,-	55 / -
UNI1034025003	25 x 3/4"	78,-	35 / -

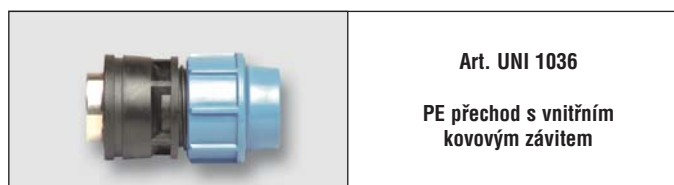

Art. UNI 1036

PE přechod s vnitřním
kovovým závitem

objednáací kód	provedení	cena v Kč	balení
UNI1036020002	20 x 1/2"	78,-	90 / 350
UNI1036025003	25 x 3/4"	90,-	50 / 220
UNI1036032004	32 x 1"	179,-	30 / 150
UNI1036040005	40 x 1 1/4"	303,-	20 / 85
UNI1036050006	50 x 1 1/2"	601,-	1 / 50
UNI1036063007	63 x 2"	768,-	1 / 28



Art. UNI 1019
navrtávací třmen
PN 10

objednáací kód	provedení	cena v Kč	balení
UNI1019025002	25 x 1/2"	16,-	2 / 180
UNI1019025003	25 x 3/4"	16,-	2 / 180
UNI1019032002	32 x 1/2"	21,-	2 / 140
UNI1019032003	32 x 3/4"	21,-	2 / 140
UNI1019032004	32 x 1"	21,-	2 / 140
UNI1019040002	40 x 1/2"	25,-	2 / 110
UNI1019040003	40 x 3/4"	25,-	2 / 110
UNI1019040004	40 x 1"	25,-	2 / 110
UNI1019050002	50 x 1/2"	28,-	4 / 80
UNI1019050003	50 x 3/4"	28,-	4 / 80
UNI1019050004	50 x 1"	28,-	4 / 80
UNI1019050005	50 x 1"1/4	28,-	4 / 80
UNI1019063002	63 x 1/2"	38,-	4 / 55
UNI1019063003	63 x 3/4"	38,-	4 / 55
UNI1019063004	63 x 1"	38,-	4 / 55
UNI1019063005	63 x 1"1/4	38,-	4 / 55
UNI1019063006	63 x 1"1/2	38,-	4 / 55
UNI1019075002	75 x 1/2"	52,-	4 / 40
UNI1019075003	75 x 3/4"	52,-	4 / 40
UNI1019075004	75 x 1"	52,-	4 / 40
UNI1019075005	75 x 1"1/4	52,-	4 / 40
UNI1019075006	75 x 1"1/2	52,-	4 / 40
UNI1019075007	75 x 2"	52,-	4 / 40
UNI1019090002	90 x 1/2"	60,-	4 / 30
UNI1019090003	90 x 3/4"	60,-	4 / 30
UNI1019090004	90 x 1"	60,-	4 / 30
UNI1019090005	90 x 1"1/4	60,-	4 / 30
UNI1019090006	90 x 1"1/2	60,-	4 / 30
UNI1019090007	90 x 2"	60,-	4 / 30
UNI1019110002	110 x 1/2"	71,-	4 / 19
UNI1019110003	110 x 3/4"	71,-	4 / 19
UNI1019110004	110 x 1"	71,-	4 / 19
UNI1019110005	110 x 1"1/4	71,-	4 / 19
UNI1019110006	110 x 1"1/2	71,-	4 / 19
UNI1019110007	110 x 2"	71,-	4 / 19
UNI1019125002	125 x 1/2"	148,-	6 / 12
UNI1019125003	125 x 3/4"	148,-	6 / 12
UNI1019125004	125 x 1"	148,-	6 / 12
UNI1019125005	125 x 1"1/4	148,-	6 / 12
UNI1019125006	125 x 1"1/2	148,-	6 / 12
UNI1019125007	125 x 2"	148,-	6 / 12



Art. UNI 1026
navrtávací třmen
PN 10 (*PN 16)

objednáací kód	provedení	cena v Kč	balení
UNI1026160003	*160 x 3/4"	361,-	6 / 13
UNI1026160004	*160 x 1"	361,-	6 / 13
UNI1026160005	160 x 1"1/4	361,-	6 / 13
UNI1026160006	160 x 1"1/2	361,-	6 / 13
UNI1026160007	160 x 2"	361,-	6 / 13
UNI1026160008	160 x 2"1/2	449,-	6 / 10
UNI1026160009	160 x 3"	449,-	6 / 9
UNI1026160010	160 x 4"	449,-	6 / 9



Art. UNI 1020
navrtávací dvojitý třmen
PN 10

objednáací kód	provedení	cena v Kč	balení
UNI1020025002	25 x 1/2"	23,-	2 / 160
UNI1020025003	25 x 3/4"	23,-	2 / 160
UNI1020032002	32 x 1/2"	31,-	2 / 110
UNI1020032003	32 x 3/4"	31,-	2 / 110
UNI1020032004	32 x 1"	31,-	2 / 110
UNI1020040002	40 x 1/2"	37,-	2 / 100
UNI1020040003	40 x 3/4"	37,-	2 / 100
UNI1020040004	40 x 1"	37,-	2 / 100
UNI1020050002	50 x 1/2"	41,-	4 / 60
UNI1020050003	50 x 3/4"	41,-	4 / 60
UNI1020050004	50 x 1"	41,-	4 / 60
UNI1020050005	50 x 1"1/4	41,-	4 / 60
UNI1020063002	63 x 1/2"	56,-	4 / 45
UNI1020063003	63 x 3/4"	56,-	4 / 45
UNI1020063004	63 x 1"	56,-	4 / 45
UNI1020063005	63 x 1"1/4	56,-	4 / 45
UNI1020063006	63 x 1"1/2	56,-	4 / 45
UNI1020075002	75 x 1/2"	79,-	4 / 30
UNI1020075003	75 x 3/4"	79,-	4 / 30
UNI1020075004	75 x 1"	79,-	4 / 30
UNI1020075005	75 x 1"1/4	79,-	4 / 30
UNI1020075006	75 x 1"1/2	79,-	4 / 30
UNI1020075007	75 x 2"	79,-	4 / 30
UNI1020090002	90 x 1/2"	92,-	4 / 25
UNI1020090003	90 x 3/4"	92,-	4 / 25
UNI1020090004	90 x 1"	92,-	4 / 25
UNI1020090005	90 x 1"1/4	92,-	4 / 25
UNI1020090006	90 x 1"1/2	92,-	4 / 25
UNI1020090007	90 x 2"	92,-	4 / 25
UNI1020110002	110 x 1/2"	109,-	4 / 15
UNI1020110003	110 x 3/4"	109,-	4 / 15
UNI1020110004	110 x 1"	109,-	4 / 15
UNI1020110005	110 x 1"1/4	109,-	4 / 15
UNI1020110006	110 x 1"1/2	109,-	4 / 15
UNI1020110007	110 x 2"	109,-	4 / 15
UNI1020125002	125 x 1/2"	241,-	6 / 10
UNI1020125003	125 x 3/4"	241,-	6 / 10
UNI1020125004	125 x 1"	241,-	6 / 10
UNI1020125005	125 x 1"1/4	241,-	6 / 10
UNI1020125006	125 x 1"1/2	241,-	6 / 10
UNI1020125007	125 x 2"	241,-	6 / 10



Art. UNI 1026
navrtávací třmen
PN 10 (*PN 16)

objednáací kód	provedení	cena v Kč	balení
UNI1026200003	*200 x 3/4"	1.264,-	6 / 11
UNI1026200004	*200 x 1"	1.264,-	6 / 11
UNI1026200005	200 x 1"1/4	1.264,-	6 / 11
UNI1026200006	200 x 1"1/2	1.264,-	6 / 11
UNI1026200007	200 x 2"	1.264,-	6 / 11
UNI1026200008	200 x 2"1/2	1.296,-	6 / 11
UNI1026200009	200 x 3"	1.296,-	6 / 9
UNI1026200010	200 x 4"	1.296,-	6 / 8

UNIDELTA - Art. 1033



Art. UNI 1033
univerzální spojka

Univerzální spojky **UNIDELTA**, art. 1033, lze použít ke spojení PE trubek s vnějším průměrem 20 až 32 mm. Polyethylenové trubky lze rychle připojit k trubkám z ostatních materiálů (např. ocel, měď, olovo, PVC atd.), které mají vnější průměr mezi 15 a 34 mm.

Jsou také vhodné pro přechod z metrických trubek (průměr v mm) na trubky v anglosaských jednotkách (průměr v palcích).

objednávací kód	provedení	cena v Kč	balení
UNI1033020003	15/22 x 20	127,-	1 / 20
UNI1033025003	15/22 x 25	127,-	1 / 20
UNI1033025004	20/27 x 25	141,-	1 / 20
UNI1033032004	20/27 x 32	155,-	1 / 18
UNI1033025005	27/34 x 25	163,-	1 / 18
UNI1033032005	27/34 x 32	173,-	1 / 15

d ₁ x d	D	D ₁	L	I	PN
15÷22 x 20	46	62	145	60	10
15÷22 x 25	57	62	145	64	10
20÷27 x 25	57	68	150	64	10
20÷27 x 32	63	68	158	72	10
27÷34 x 25	57	77	158	64	10
27÷34 x 32	63	77	165	72	10

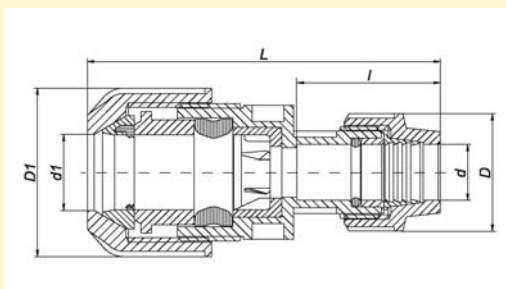

Pozinkovaná ocel - Měď - Olovo - U-PVC, PP, PE - a další

vnější průměr od 15 do 34 mm

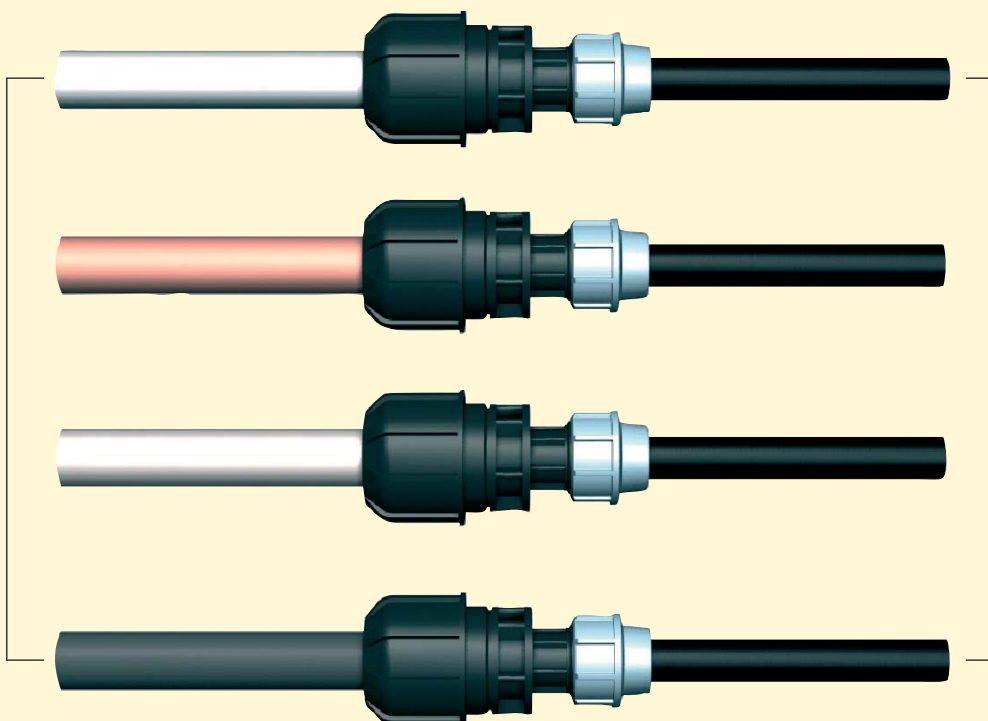

vnější průměr od 20 do 32 mm

PE metrická série

NOVINKA



Art. GB.VSI16Gxxx
kulový kohout PP
svěrný spoj x svěrný spoj
PN 10, PN 16

objednací kód	provedení	cena v Kč	balení
GBVSI16G020	20 x 20, PN 16	205,-	1
GBVSI16G025	25 x 25, PN 16	205,-	1
GBVSI16G032	32 x 32, PN 16	246,-	1
GBVSI16G040	40 x 40, PN 10	417,-	1
GBVSI16G050	50 x 50, PN 10	475,-	1
GBVSI16G063	63 x 63, PN 10	699,-	1

NOVINKA



Art. GB.VSI16Pxxx
kulový kohout PP
svěrný spoj x vnitřní závit
PN 16

objednací kód	provedení	cena v Kč	balení
GBVSI16P020	1/2" x 20	139,-	1
GBVSI16P025	3/4" x 25	159,-	1
GBVSI16P032	1" x 32	179,-	1
GBVSI16P040	1"1/4 x 40	269,-	1
GBVSI16P050	1"1/2 x 50	319,-	1
GBVSI16P063	2" x 63	469,-	1



Art. UNI 0217
kroužek

objednací kód	provedení	cena v Kč	balení
UNI0217016000	16	4,-	1 / -
UNI0217020000	20	4,-	1 / -
UNI0217025000	25	4,-	1 / -
UNI0217032000	32	6,-	1 / -
UNI0217040000	40	10,-	1 / -
UNI0217050000	50	13,-	1 / -
UNI0217063000	63	22,-	1 / -
UNI0217075001	75	52,-	1 / -
UNI0217090001	90	68,-	1 / -
UNI0217110001	110	93,-	1 / -



Art. UNI 0219
svěrný kroužek

objednací kód	provedení	cena v Kč	balení
UNI0219016000	16	3,-	1 / -
UNI0219020000	20	4,-	1 / -
UNI0219025000	25	5,-	1 / -
UNI0219032000	32	7,-	1 / -
UNI0219040000	40	10,-	1 / -
UNI0219050000	50	16,-	1 / -
UNI0219063000	63	24,-	1 / -
UNI0219075001	75	35,-	1 / -
UNI0219090001	90	46,-	1 / -
UNI0219110001	110	67,-	1 / -

NOVINKA



Art. GB.VSI12Pxxx
kulový kohout PP
vnitřní závit x vnitřní závit
PN 10, PN 16

objednací kód	provedení	cena v Kč	balení
GBVSI12F015	1/2", PN 16	124,-	1
GBVSI12F020	3/4", PN 16	149,-	1
GBVSI12F025	1", PN 16	156,-	1
GBVSI12F032	1"1/4", PN 16	232,-	1
GBVSI12F040	1"1/2", PN 16	277,-	1
GBVSI12F050	2", PN 16	449,-	1
GBVSI12F065	2"1/2", PN 10	1.049,-	1
GBVSI12F080	3", PN 10	1.119,-	1
GBVSI12F100	4", PN 10	1.890,-	1

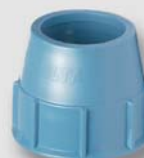

Art. UNI 0218
matka

objednací kód	provedení	cena v Kč	balení
UNI0218016000	16	7,-	1 / -
UNI0218020000	20	8,-	1 / -
UNI0218025000	25	9,-	1 / -
UNI0218032000	32	12,-	1 / -
UNI0218040000	40	21,-	1 / -
UNI0218050000	50	26,-	1 / -
UNI0218063000	63	42,-	1 / -
UNI0218075001	75	84,-	1 / -
UNI0218090001	90	206,-	1 / -
UNI0218110001	110	268,-	1 / -



Art. UNI 0220
O-kroužek

objednací kód	provedení	cena v Kč	balení
UNI0220016000	16	5,-	1 / -
UNI0220020000	20	5,-	1 / -
UNI0220025000	25	7,-	1 / -
UNI0220032000	32	7,-	1 / -
UNI0220040000	40	11,-	1 / -
UNI0220050000	50	13,-	1 / -
UNI0220063000	63	18,-	1 / -
UNI0220075001	75	23,-	1 / -
UNI0220090001	90	31,-	1 / -
UNI0220110001	110	41,-	1 / -



Art. UNI 1101
profesionální nástroj
na srážení hran

objednávací kód	provedení	cena v Kč	balení
UNI11010160160	∅ 16-160	4.748,-	1
UNI1101040250	∅ 40-250	4.748,-	1



Art. UNI 1037
klíč na spojky
(vyrobený z polypropylenu)

objednávací kód	provedení	cena v Kč	balení
UNI1037016001	∅ 16-63	75,-	1



Art. UNI 1038
klíč na spojky
(vyrobený z acetalové pryskyřice)

objednávací kód	provedení	cena v Kč	balení
UNI1038016001	∅ 16-63	199,-	1
UNI1038063002	∅ 63-110	389,-	1



Art. UNI 1102
řetězový klíč
na spojky

objednávací kód	provedení	cena v Kč	balení
UNI1102032110	∅ 32-110	4.090,-	1



Art. UNI 5033
nůžky
na PE trubky

objednávací kód	provedení	cena v Kč	balení
UNI5033016040	∅ 16-40	1.180,-	1
UNI5033016063	∅ 16-63	5.930,-	1

	Art. GB 1719xxxxx svěrná spojka s vnějším závitem typ QA, A, AF				
objednací kód	rozměr	vnější průměr trubky v mm	použití	cena v Kč	balení
GB011500000	A 3/8"	17,2	ocelová trubka	180,-	1
GB171950001	QA 1/2"	19,7 - 21,8	ocelová, PE a varná trubka	207,-	18
GB171950002	QA 3/4"	24,6 - 27,3	ocelová, PE a varná trubka	238,-	18
GB171950003	QA 1"	31,4 - 34,2	ocelová, PE a varná trubka	277,-	15
GB171950004	QA 1" 1/4	39,5 - 42,9	ocelová a PE trubka	421,-	10
GB02150004445	A 1" 1/4	44,5 x 44,5	varná trubka	388,-	10
GB171950005	QA 1" 1/2	47,9 - 51,5	ocelová, PE a varná trubka	522,-	8
GB171970006	QA 2"	59,7 - 63,5	ocelová, PE a varná trubka	694,-	6
GB012200007	AF 2" 1/2	76,1	ocelová trubka	1.654,-	1
GB012200008	AF 3"	88,9	ocelová trubka	2.115,-	1
GB012200009	AF 4"	114,3	ocelová trubka	2.718,-	1

	Art. GB 1719xxxxx svěrná spojka s vnitřním závitem typ QI, I, IF				
objednací kód	rozměr	vnější průměr trubky v mm	použití	cena v Kč	balení
GB011500100	I 3/8"	17,2	ocelová trubka	176,-	1
GB171950101	QI 1/2"	19,7 - 21,8	ocelová, PE a varná trubka	215,-	18
GB171950102	QI 3/4"	24,6 - 27,3	ocelová, PE a varná trubka	240,-	18
GB171950103	QI 1"	31,4 - 34,2	ocelová, PE a varná trubka	281,-	15
GB171950104	QI 1" 1/4	39,5 - 42,9	ocelová a PE trubka	437,-	10
GB021500104445	I 1" 1/4	44,5 x 44,5	varná trubka	408,-	10
GB171950105	QI 1" 1/2	47,9 - 51,5	ocelová, PE a varná trubka	462,-	8
GB171970106	QI 2"	59,7 - 63,5	ocelová, PE a varná trubka	694,-	6
GB012200107	IF 2" 1/2	76,1	ocelová trubka	1.838,-	1
GB012200108	IF 3"	88,9	ocelová trubka	1.982,-	1
GB012200109	IF 4"	114,3	ocelová trubka	2.443,-	1

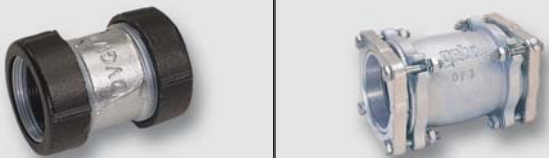
	Art. GB 1719xxxxx svěrná spojka přímá pro oboustranné spojení typ QO, OF * přechod ocel-varná trubka na vyzádání				
objednací kód	rozměr	vnější průměr trubky v mm	použití	cena v Kč	balení
GB171950201	QO 1/2"	19,7 - 21,8	ocelová, PE a varná trubka	234,-	18
GB171950202	QO 3/4"	24,6 - 27,3	ocelová, PE a varná trubka	287,-	15
GB171950203	QO 1"	31,4 - 34,2	ocelová, PE a varná trubka	357,-	15
GB171950204	QO 1" 1/4	39,5 - 42,9	ocelová a PE trubka	488,-	10
GB0215002445	O 1" 1/4	44,5 x 44,5	varná trubka	584,-	10
GB171950205	QO 1" 1/2	47,9 - 51,5	ocelová, PE a varná trubka	520,-	8
GB171970206	QO 2"	59,7 - 63,5	ocelová, PE a varná trubka	852,-	6
GB012200207	OF 2" 1/2	76,1	ocelová trubka	2.297,-	1
GB012200208	OF 3"	88,9	ocelová trubka	2.666,-	1
GB012200209	OF 4"	114,3	ocelová trubka	3.399,-	1



Art. GB 1719xxxx

svěrná spojka pro oboustranné spojení
s odbočkou s vnitřním závitem
typ QT, TF
* přechod ocel-varná trubka na vyžádání

objednávací kód	rozměr	vnější průměr trubky v mm	použití	cena v Kč	balení
GB171950401	QT 1/2"	19,7 - 21,8	ocelová, PE a varná trubka	254,-	18
GB171950402	QT 3/4"	24,6 - 27,3	ocelová, PE a varná trubka	299,-	15
GB171950403	QT 1"	31,4 - 34,2	ocelová, PE a varná trubka	370,-	15
GB171950404	QT 1" 1/4	39,5 - 42,9	ocelová a PE trubka	528,-	10
GB0215004445	T 1" 1/4	44,5 x 44,5	varná trubka	637,-	10
GB171950405	QT 1" 1/2	47,9 - 51,5	ocelová, PE a varná trubka	579,-	8
GB171970406	QT 2"	59,7 - 63,5	ocelová, PE a varná trubka	903,-	6
GB012200407	TF 2" 1/2	76,1	ocelová trubka	2.520,-	1
GB012200408	TF 3"	88,9	ocelová trubka	3.059,-	1
GB012200409	TF 4"	114,3	ocelová trubka	3.479,-	1



Art. GB 1719xxxx

svěrná kolenová spojka pro oboustranné spojení
typ QW
* přechod ocel-varná trubka na vyžádání

objednávací kód	rozměr	vnější průměr trubky v mm	použití	cena v Kč	balení
GB171950801	QW 1/2"	19,7 - 21,8	ocelová, PE a varná trubka	188,-	1
GB171950802	QW 3/4"	24,6 - 27,3	ocelová, PE a varná trubka	200,-	1
GB171950803	QW 1"	31,4 - 34,2	ocelová, PE a varná trubka	276,-	1
GB171950804	QW 1" 1/4	39,5 - 42,9	ocelová a PE trubka	497,-	1
GB171950805	QW 1" 1/2	47,9 - 51,5	ocelová, PE a varná trubka	563,-	1
GB171970806	QW 2"	59,7 - 63,5	ocelová, PE a varná trubka	662,-	1



Art. GB 0335475xxxx
opěrné pouzdro z mosazi
pro PE trubky (pro PEHD PN 10)
Pro plyn a tlakový vzduch
použití pouzdra nutné !!!

objednávací kód	provedení	cena v Kč	balení
GB03354752019	20 x 1,9 x 60	84,-	1
GB03354752523	25 x 2,3 x 65	92,-	1
GB03354753230	32 x 2,9 x 70	114,-	1
GB03354754037	40 x 3,7 x 75	127,-	1
GB03354755046	50 x 4,6 x 80	135,-	1
GB03354756358	63 x 5,8 x 90	161,-	1



Art. GB 0126028xx
litinový třmen - typ DSK
(pro ocelovou trubku)

objednávací kód	provedení	cena v Kč	balení
GB012602800	DSK 3/8"	193,-	18
GB012602801	DSK 1/2"	150,-	18
GB012602802	DSK 3/4"	166,-	18
GB012602803	DSK 1"	208,-	18
GB012602804	DSK 1" 1/4	257,-	10
GB012602805	DSK 1" 1/2	370,-	6
GB012602806	DSK 2"	488,-	6



Art. GB 01261280xxx
litinový třmen - typ ANB
(pro ocelovou trubku)

objednávací kód	provedení	cena v Kč	balení
GB01261280101	1/2" x 1/2"	166,-	15
GB01261280201	3/4" x 1/2"	193,-	15
GB01261280301	1" x 1/2"	245,-	15
GB01261280302	1" x 3/4"	245,-	15
GB01261280402	1" 1/4 x 3/4"	282,-	8
GB01261280502	1" 1/2 x 3/4"	389,-	6
GB01261280603	2" x 1"	500,-	4



Art. AGA100100xx

 svěrná spojka s vnějším závitem
typ AK

v tabulce jsou uvedeny vnější průměry v mm pro trubky ocelové, PE a pracovní rozsah

objednací kód	rozměr	vnější průměr ocel	vnější průměr PE	pracovní rozsah	cena v Kč	balení
AGA10010038	AK 3/8"	16,7 - 17,5	není určeno	16,3 - 17,5	175,-	1
AGA10010001	AK 1/2"	21,0 - 21,8	20,0 - 20,3	19,5 - 21,8	181,-	1
AGA10010002	AK 3/4"	26,5 - 27,3	25,0 - 25,3	24,5 - 27,3	230,-	1
AGA10010003	AK 1"	33,3 - 34,2	32,0 - 32,3	31,4 - 34,2	277,-	1
AGA10010004	AK 1 1/4"	42,0 - 42,9	40,0 - 40,4	39,4 - 42,9	374,-	1
AGA10010005	AK 1 1/2"	47,9 - 48,8	50,0 - 50,5	47,8 - 51,5	431,-	1
AGA10010006	AK 2"	59,7 - 60,8	63,0 - 63,6	59,7 - 63,6	678,-	1
AGA10010007	AK 2 1/2"	74,9 - 76,6	-	74,9 - 76,6	1.794,-	1
AGA10010018	AK 3"	88,9 - 89,5	-	88,9 - 89,5	2.413,-	1
AGA10010019	AK 4"	113,1 - 115,0	-	113,1 - 115,0	3.756,-	1

Art. AGA100200xx

 svěrná spojka s vnitřním závitem
typ IK

v tabulce jsou uvedeny vnější průměry v mm pro trubky ocelové, PE a pracovní rozsah

objednací kód	rozměr	vnější průměr ocel	vnější průměr PE	pracovní rozsah	cena v Kč	balení
AGA10020038	IK 3/8"	16,7 - 17,5	není určeno	16,3 - 17,5	176,-	1
AGA10020001	IK 1/2"	21,0 - 21,8	20,0 - 20,3	19,5 - 21,8	186,-	1
AGA10020002	IK 3/4"	26,5 - 27,3	25,0 - 25,3	24,5 - 27,3	229,-	1
AGA10020003	IK 1"	33,3 - 34,2	32,0 - 32,3	31,4 - 34,2	280,-	1
AGA10020004	IK 1 1/4"	42,0 - 42,9	40,0 - 40,4	39,4 - 42,9	372,-	1
AGA10020005	IK 1 1/2"	47,9 - 48,8	50,0 - 50,5	47,8 - 51,5	424,-	1
AGA10020006	IK 2"	59,7 - 60,8	63,0 - 63,6	59,7 - 63,6	663,-	1
AGA10020007	IK 2 1/2"	74,9 - 76,6	-	74,9 - 76,6	1.964,-	1
AGA10020018	IK 3"	88,9 - 89,5	-	88,9 - 89,5	2.248,-	1
AGA10020019	IK 4"	113,1 - 115,0	-	113,1 - 115,0	3.936,-	1

Art. AGA100300xx

 svěrná spojka oboustranně svěrná
typ OK

v tabulce jsou uvedeny vnější průměry v mm pro trubky ocelové, PE a pracovní rozsah

objednací kód	rozměr	vnější průměr ocel	vnější průměr PE	pracovní rozsah	cena v Kč	balení
AGA10030038	OK 3/8"	16,7 - 17,5	není určeno	16,3 - 17,5	192,-	1
AGA10030001	OK 1/2"	21,0 - 21,8	20,0 - 20,3	19,5 - 21,8	260,-	1
AGA10030002	OK 3/4"	26,5 - 27,3	25,0 - 25,3	24,5 - 27,3	315,-	1
AGA10030003	OK 1"	33,3 - 34,2	32,0 - 32,3	31,4 - 34,2	388,-	1
AGA10030004	OK 1 1/4"	42,0 - 42,9	40,0 - 40,4	39,4 - 42,9	499,-	1
AGA10030005	OK 1 1/2"	47,9 - 48,8	50,0 - 50,5	47,8 - 51,5	548,-	1
AGA10030006	OK 2"	59,7 - 60,8	63,0 - 63,6	59,7 - 63,6	836,-	1
AGA10030007	OK 2 1/2"	74,9 - 76,6	-	74,9 - 76,6	2.580,-	1
AGA10030018	OK 3"	88,9 - 89,5	-	88,9 - 89,5	3.014,-	1
AGA10030019	OK 4"	113,1 - 115,0	-	113,1 - 115,0	4.961,-	1



Art. AGA100400xx

**T kus - odbočka s vnitřním závitem
typ TK**

v tabulce jsou uvedeny vnější průměry v mm pro trubky ocelové, PE a pracovní rozsah

objednávací kód	rozměr	vnější průměr ocel	vnější průměr PE	pracovní rozsah	cena v Kč	balení
AGA10040001	TK 1/2"	21,0 - 21,8	20,0 - 20,3	19,5 - 21,8	284,-	1
AGA10040002	TK 3/4"	26,5 - 27,3	25,0 - 25,3	24,5 - 27,3	376,-	1
AGA10040003	TK 1"	33,3 - 34,2	32,0 - 32,3	31,4 - 34,2	447,-	1
AGA10040004	TK 1"1/4	42,0 - 42,9	40,0 - 40,4	39,4 - 42,9	570,-	1
AGA10040005	TK 1"1/2	47,9 - 48,8	50,0 - 50,5	47,8 - 51,5	642,-	1
AGA10040006	TK 2"	59,7 - 60,8	63,0 - 63,6	59,7 - 63,6	989,-	1
AGA10040007	TK 2"1/2	74,9 - 76,6	-	74,9 - 76,6	3.186,-	1
AGA10040018	TK 3"	88,9 - 89,5	-	88,9 - 89,5	3.955,-	1
AGA10040019	TK 4"	113,1 - 115,0	-	113,1 - 115,0	5.529,-	1



Art. AGA110100xx

**opravný třmen
typ OBA**

objednávací kód	rozměr	určeno pro trubky - ocelové - vnější průměr v mm	cena v Kč	balení
AGA11010011	OBA 3/8"	16,7 - 17,5	119,-	1
AGA11010001	OBA 1/2"	21,0 - 21,8	140,-	1
AGA11010002	OBA 3/4"	26,5 - 27,3	160,-	1
AGA11010003	OBA 1"	33,3 - 34,2	192,-	1
AGA11010004	OBA 1"1/4	42,0 - 42,9	235,-	1
AGA11010005	OBA 1"1/2	47,9 - 48,8	352,-	1
AGA11010006	OBA 2"	59,7 - 60,8	452,-	1
AGA11010007	OBA 2"1/2	75,3 - 76,6	662,-	1
AGA11010008	OBA 3"	88,0 - 89,5	777,-	1
AGA11010009	OBA 4"	113,1 - 115,0	1.033,-	1



Art. AGA120100xx

**třmen s odbočkou s vnitřním závitem
typ OBD**

objednávací kód	rozměr	určeno pro trubky - ocelové - vnější průměr v mm	cena v Kč	balení
AGA12010010	OBD 1/2" x 1/2"	21,0 - 21,8	172,-	1
AGA12010020	OBD 3/4" x 1/2"	26,5 - 27,3	204,-	1
AGA12010030	OBD 1" x 1/2"	33,3 - 34,2	233,-	1
AGA12010031	OBD 1" x 3/4"	33,3 - 34,2	235,-	1
AGA12010040	OBD 1"1/4 x 3/4"	42,0 - 42,9	294,-	1
AGA12010041	OBD 1"1/4 x 1"	42,0 - 42,9	342,-	1
AGA12010050	OBD 1"1/2 x 3/4"	47,9 - 48,8	394,-	1
AGA12010051	OBD 1"1/2 x 1"	47,9 - 48,8	455,-	1
AGA12010060	OBD 2" x 1"	59,7 - 60,8	502,-	1
AGA12010070	OBD 2"1/2 x 1"	75,3 - 76,6	775,-	1
AGA12010080	OBD 3" x 1"	88,0 - 89,5	943,-	1
AGA12010090	OBD 4" x 2"	113,1 - 115,0	1.397,-	1