

kapitola 1 - vodoinstalační materiál



2013



Art. TM 2380R07
kulový kohout TORNADO
provedení MMP
ISO 7, T = -20° - 120°C

objednáací kód	provedení	cena v EUR	balení
TM2380R0704	1/2"	4,26	20 / 80
TM2380R0705	3/4"	6,36	10 / 40
TM2380R0706	1"	10,31	8 / 32
TM2380R0707	1"1/4	16,01	4 / 16
TM2380R0708	1"1/2	23,41	3 / 12
TM2380R0709	2"	38,49	2 / 8



Art. TM 2381R07
kulový kohout TORNADO
provedení ŠMP
ISO 7, T = -20° - 120°C

objednáací kód	provedení	cena v EUR	balení
TM2381R0704	1/2"	5,00	20 / 80
TM2381R0705	3/4"	7,17	10 / 40
TM2381R0706	1"	11,74	8 / 32
TM2381R0707	1"1/4	17,83	4 / 16
TM2381R0708	1"1/2	35,54	3 / 12
TM2381R0709	2"	42,44	2 / 8



Art. TM 2370R07
kulový kohout TORNADO
provedení MMM
ISO 7, T = -20° - 120°C

objednáací kód	provedení	cena v EUR	balení
TM2370R0704	1/2"	4,15	25 / 100
TM2370R0705	3/4"	6,09	15 / 60
TM2370R0706	1"	9,96	8 / 32
TM2370R0707	1"1/4	15,47	5 / 20



Art. TM 2371R07
kulový kohout TORNADO
provedení ŠMM
ISO 7, T = -20° - 120°C

objednáací kód	provedení	cena v EUR	balení
TM2371R0704	1/2"	4,88	25 / 100
TM2371R0705	3/4"	6,82	15 / 60
TM2371R0706	1"	11,36	8 / 32
TM2371R0707	1"1/4	17,33	5 / 20

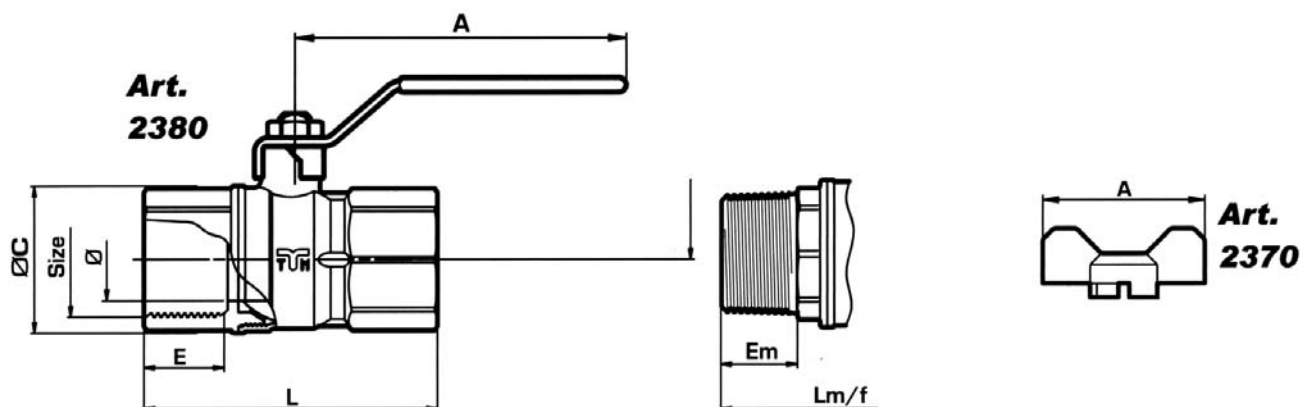

Velikost [mm]	1/2"	3/4"	1"	1"1/4	1"1/2	2"
Ø [DN]	14,0	18,0	23,5	30,0	37,5	47,0
A (2370/2371)	50,0	50,0	65,0	65,0	-	-
A (2380/2381)	85,0	85,0	113,0	113,0	141,0	141,0
B	48,0	52,5	59,5	64,5	76,0	89,0
Ø C	27,5	33,5	42,0	53,0	64,0	79,0
E	15,0	16,0	18,5	21,0	21,0	25,5
L	58,0	66,5	78,0	93,0	101,0	121,0
Em	14,7	16,2	18,7	21,2	21,2	25,7
Lm	63,5	72,0	83,0	99,1	108,0	129,0
PN	30	30	30	25	25	25



Art. TM 2360 (2310, 2330)

kulový kohout
MISTRAL (SCIROCCO)
provedení MMP
ISO 228, T = -20° - 120°C

objednávací kód	provedení	cena v EUR	balení
TM2310R2802	1/4", ISO7	3,76	25 / 100
TM2310R2803	3/8", ISO7	3,80	25 / 100
TM2360R2804	1/2"	3,33	25 / 100
TM2360R2805	3/4"	5,12	15 / 60
TM2360R2806	1"	8,37	12 / 48
TM2360R2807	1 1/4"	12,91	8 / 32
TM2360R2808	1 1/2"	19,24	4 / 16
TM2360R2809	2"	30,39	2 / 8
TM2330R2810*	2 1/2"	90,31	1 / 4
TM2330R2811*	3"	128,37	1 / 3
TM2330R2812 *	4"	216,94	1 / 1

* s plochou ovládací pákou (art. TM 2093)



Art. TM 2370 (2320)

kulový kohout
MISTRAL (SCIROCCO)
provedení MMM
ISO 228, T = -20° - 120°C

objednávací kód	provedení	cena v EUR	balení
TM2320R2802	1/4", ISO7	3,68	25 / 100
TM2320R2803	3/8", ISO7	3,76	25 / 100
TM2370R2804	1/2"	3,29	25 / 100
TM2370R2805	3/4"	4,92	15 / 60
TM2370R2806	1"	8,18	12 / 48
TM2370R2807	1 1/4"	13,41	8 / 32

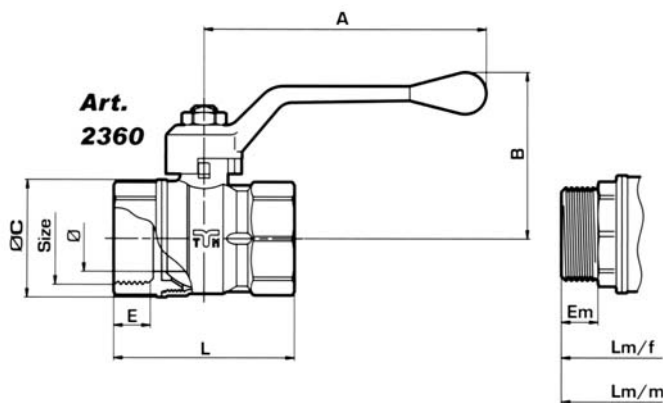

Art. TM 2361 (2311)

kulový kohout
MISTRAL (SCIROCCO)
provedení ŠMP
ISO 228, T = -20° - 120°C

objednávací kód	provedení	cena v EUR	balení
TM2311R2802	1/4"	4,15	25 / 100
TM2311R2803	3/8"	4,30	25 / 100
TM2361R2804	1/2"	3,91	25 / 100
TM2361R2805	3/4"	5,70	15 / 60
TM2361R2806	1"	9,50	12 / 48
TM2361R2807	1 1/4"	15,31	8 / 32
TM2361R2808	1 1/2"	21,40	4 / 16
TM2361R2809	2"	33,45	2 / 8



Art. TM 2371 (2321)

kulový kohout
MISTRAL (SCIROCCO)
provedení ŠMM
ISO 228, T = -20° - 120°C

objednávací kód	provedení	cena v EUR	balení
TM2321R2802	1/4"	4,11	25 / 100
TM2321R2803	3/8"	4,26	25 / 100
TM2371R2804	1/2"	3,88	25 / 100
TM2371R2805	3/4"	5,54	15 / 60
TM2371R2806	1"	9,30	12 / 48
TM2371R2807	1 1/4"	15,93	8 / 32



Art. TM 2372

kulový kohout MISTRAL
provedení ŠŠM
ISO 228, T = -20° - 120°C

objednávací kód	provedení	cena v EUR	balení
TM2372R2804	1/2"	3,88	25 / 100
TM2372R2805	3/4"	5,62	15 / 60
TM2372R2806	1"	9,69	12 / 48
TM2372R2807	1 1/4"	15,81	8 / 32

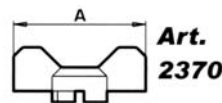

Velikost [mm]	1/2"	3/4"	1"	1 1/4"	1 1/2"	2"	2 1/2"	3"	4"
ø [DN]	14,0	18,0	23,5	30,0	37,5	47,0	50,0	63,0	76,0
A (2330/2360/2361)	85,0	85,0	100,0	100,0	140,0	140,0	240,0	240,0	240,0
A (2370/2371/2372)	50,0	50,0	65,0	65,0	-	-	-	-	-
B	48,0	52,5	59,5	64,5	76,0	89,0	86,5	120,0	130,5
ø C	27,5	33,5	42,0	53,0	64,0	79,0	90,0	108,0	129,0
E	11,0	11,0	14,0	15,0	16,0	17,5	23,0	23,0	24,5
L	45,0	52,5	64,0	74,0	85,0	98,0	117,0	11,5	153,0
Em	10,0	10,0	13,0	14,0	15,0	16,5	-	-	-
Lm/f	51,5	57,5	68,5	81,0	92,0	107,0	-	-	-
Lm/m	50,0	55,5	-	-	-	-	-	-	-
PN	30	30	30	25	25	25	16	16	16



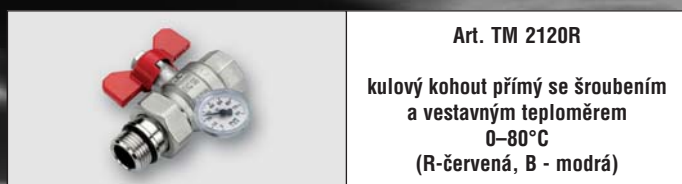

Art. TM 2120R
kulový kohout přímý se šroubením
a vestavným teploměrem
0-80°C
(R-červená, B - modrá)

objednávací kód	provedení	cena v EUR	balení
TM2120R2806	1"	20,12	5 / 20
TM2120B2806	1"	20,12	5 / 20



Art. TM 2183R
kulový kohout rohový se šroubením
a vestavným teploměrem
0-80°C
(R-červená, B - modrá)

objednávací kód	provedení	cena v EUR	balení
TM2183R2806	1"	20,89	5 / 20
TM2183B2806	1"	20,89	5 / 20



Art. TM 2121
kulový kohout se šroubením
plnopřítokový, provedení ŠMM
ISO 228, T = -20° - 120°C

objednávací kód	provedení	cena v EUR	balení
TM2121R2804	1/2"	6,09	20 / 80
TM2121R2805	3/4"	8,88	10 / 40
TM2121R2806	1"	14,34	7 / 28
TM2121R2807	1 1/4"	22,09	6 / 24

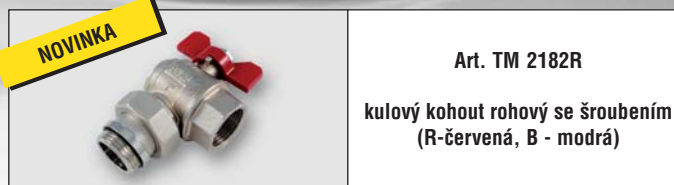

Art. TM 2182R
kulový kohout rohový se šroubením
(R-červená, B - modrá)

objednávací kód	provedení	cena v EUR	balení
TM2182R2806	1"	18,95	5 / 20
TM2182B2806	1"	18,95	5 / 20



Art. TM 2180
rohový kulový kohout
se šroubením SQUADRA
plnopřítokový
ISO 228, T = -20° - 120°C

objednávací kód	provedení	cena v EUR	balení
TM2180R2804	1/2"	8,45	15 / 60
TM2180R2805	3/4"	11,55	10 / 40
TM2180R2806	1"	20,00	5 / 20



Art. TM 2985
kulový kohout plnopřítokový
s vývodem M 10x1
pro teplotní čidlo

objednávací kód	provedení	cena v EUR	balení
TM2985R2804	1/2"	9,03	25 / 100
TM2985R2805	3/4"	12,56	15 / 60
TM2985R2806	1"	19,69	10 / 40



Art. 46
kulový kohout
s koncovkami pro měkké pájení
T = -20° - 120°C

objednávací kód	provedení [mm]	cena v EUR	balení
46.015	15	2,98	1 / 200
46.018	18	4,77	1 / 200
46.022	22	6,59	1 / 120
46.028	28	8,91	1 / 120
46.035	35	15,58	1 / 100
46.042	42	17,98	1 / 20



Art. TM 2142
kulový kohout se svěrným
šroubením pro připojení
měděných trubek,
T = -20° - 120°C

objednávací kód	provedení [mm]	cena v EUR	balení
TM2142R0015	15	7,79	15 / 60
TM2142R0018	18	11,05	15 / 60
TM2142R0022	22	10,23	10 / 40
TM2142R0028	28	15,04	7 / 28



Art. TM 2980
kulový kohout s odvodněním
plnopřítokový, provedení MMP
ISO 228, T = -20° - 120°C

objednávací kód	provedení	cena v EUR	balení
TM2980R2804	1/2"	8,88	15 / 60
TM2980R2805	3/4"	11,05	10 / 40
TM2980R2806	1"	16,59	8 / 32
TM2980R2807	1 1/4"	25,39	4 / 16
TM2980R2808	1 1/2"	37,05	3 / 12
TM2980R2809	2"	57,40	2 / 8

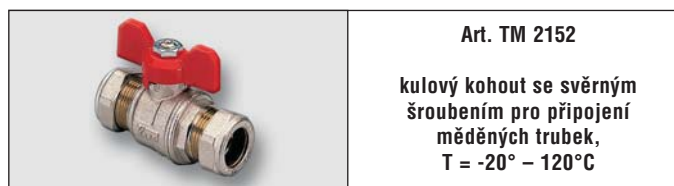

Art. TM 2152
kulový kohout se svěrným
šroubením pro připojení
měděných trubek,
T = -20° - 120°C

objednávací kód	provedení [mm]	cena v EUR	balení
TM2152R0015	15	7,79	15 / 60
TM2152R0018	18	11,05	15 / 60
TM2152R0022	22	10,23	10 / 40
TM2152R0028	28	15,04	7 / 28



Art. TM 2096
náhradní set
pro art. 2980

objednávací kód	provedení	cena v EUR	balení
TM2096N0002	1/4"	1,63	10 / 200



Art. FBAL.51F
kulový kohout s filtrem
FILTERBALL
P_{max} = 1,6 MPa (100°C)
P_{max} = 1,0 MPa (150°C)

objednávací kód	provedení	cena v EUR	balení
FBAL.51F.015	1/2"	32,75	4 / 16
FBAL.51F.020	3/4"	33,26	4 / 16
FBAL.51F.025	1"	46,32	3 / 12
FBAL.51F.032	1 1/4"	70,50	4 / 8
FBAL.51F.040	1 1/2"	109,50	2 / 4
FBAL.51F.050	2"	205,23	2



Art. FBAL.51FP
kulový kohout s filtrem **FILTERBALL**
s převlečnou matkou
P_{max} = 1,6 MPa (100°C)
P_{max} = 1,0 MPa (150°C)

objednávací kód	provedení	cena v EUR	balení
FBAL.51FP.015	1" x 1 1/2"	58,57	3 / 12
FBAL.51FP.020	1 1/4 x 2"	94,61	4 / 8



Art. FBAL.FM
náhradní nerezový filtr
k ventilu **FILTERBALL**
(standardní hustota sítka 0,7 mm)

objednávací kód	provedení	cena v EUR	balení
FBAL.FM.015	1/2"	4,77	25 / 250
FBAL.FM.020	3/4"	4,77	25 / 250
FBAL.FM.025	1"	5,23	20 / 200
FBAL.FM.032	1 1/4"	5,97	15 / 150
FBAL.FM.040	1 1/2"	8,60	8 / 80
FBAL.FM.050	2"	12,17	4 / 40

NOVINKA



Art. TM 2263
kulový kohout
s převlečnou maticí
pro připojení vodoměru
ISO 228, T = -20° - 120°C

objednávací kód	provedení	cena v EUR	balení
TM2263R0405	1/2" x 3/4"	8,10	20 / 80
TM2263R0506	3/4" x 1"	10,58	10 / 40

NOVINKA



Art. TM 2263CK
kulový kohout s převlečnou maticí
pro připojení vodoměru
se zpětnou klapkou
ISO 228, T = -20° - 120°C

objednávací kód	provedení	cena v EUR	balení
TM2263R0405CK	1/2" x 3/4"	9,61	20 / 80
TM2263R0506CK	3/4" x 1"	12,25	10 / 40



Art. TM 3995
uzavírací šoupě
PN 10, T = 0° - 100°C
*na vyžádání i tlaková řada PN 16
art. TM 3994 G - pouze na objednávku

objednávací kód	provedení	cena v EUR	balení
TM3995G0004	1/2"	6,20	20 / 80
TM3995G0005	3/4"	5,66	10 / 40
TM3995G0006	1"	10,00	20 / 120
TM3995G0007	1 1/4"	15,66	10 / 80
TM3995G0008	1 1/2"	20,93	10 / 60
TM3995G0009	2"	30,47	5 / 35
TM3995G0010	2 1/2"	40,04	5 / 20
TM3995G0011	3"	64,46	1 / 5
TM3995G0012	4"	85,74	1 / 10



Art. TM 3996 T, L
třícestný kulový kohout
vrtání koule do T nebo L
(s objednávacími kódy L)

objednávací kód	provedení	cena v EUR	balení
TM3996T2804	1/2"	43,22	5 / 40
TM3996T2805	3/4"	51,98	4 / 36
TM3996T2806	1"	87,91	4 / 20
TM3996T2807	1 1/4"	115,78	3 / 15
TM3996T2808	1 1/2"	200,12	1
TM3996T2809	2"	308,02	1



Art. TM 2990
kulový
vypouštěcí kohout
T_{max} = 110°C

objednávací kód	provedení	cena v EUR	balení
TM2990G1503	3/8"	5,78	25 / 100
TM2990G1504	1/2"	3,68	25 / 100

NOVINKA



Art. TBAL.0xx
kulový kohout **TOPBALL**
s plynulou regulací 360°
T = 0° - 120°C

objednávací kód	provedení	cena v EUR	balení
TBAL.015	1/2"	18,60	1 / -
TBAL.020	3/4"	23,80	1 / -
TBAL.025	1"	23,67	1 / -
TBAL.032	1 1/4"	46,94	1 / -
TBAL.040	1 1/2"	60,16	1 / -
TBAL.050	2"	86,43	1 / -

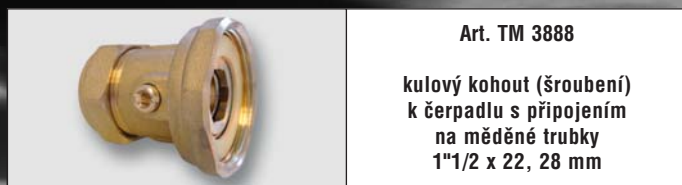

Art. TM 3888

kulový kohout (šroubení)
k čerpadlu s připojením
na měděné trubky
1"1/2 x 22, 28 mm

objednávací kód	provedení	cena v EUR	balení
TM3888G2208	1"1/2 x 22	6,59	1 / 50
TM3888G2808	1"1/2 x 28	7,40	1 / 50



Art. TM 3889

kulový kohout (šroubení)
k čerpadlu 1"1/2 x 1"

objednávací kód	provedení	cena v EUR	balení
TM3889G0608	1"1/2 x 1"	6,86	2 / 40

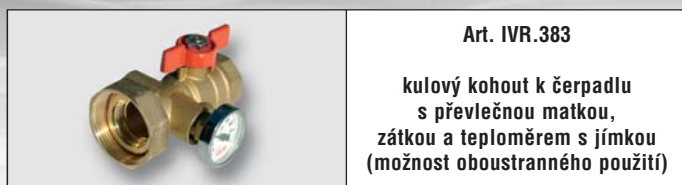

Art. IVR.383

kulový kohout k čerpadlu
s převlečnou matkou,
zátkou a teploměrem s jímkou
(možnost oboustranného použití)

objednávací kód	provedení	cena v EUR	balení
IVR.383	1"1/2 x 1"	18,95	1 / 10



Art. IVR.380, 381

kulový kohout k čerpadlu
s převlečnou matkou
380 - bez zpětné klapky
381 - se zpětnou klapkou

objednávací kód	provedení	cena v EUR	balení
IVR.380	1"1/2 x 1"	11,20	1 / 10
IVR.381	1"1/2 x 1"	11,98	1 / 10

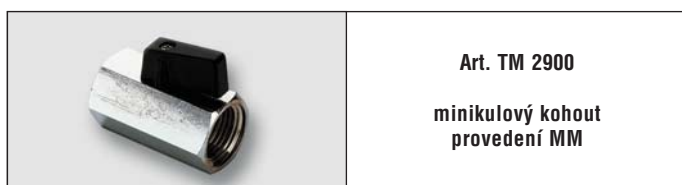

Art. TM 2900

minikulový kohout
provedení MM

objednávací kód	provedení	cena v EUR	balení
TM2900N2802	1/4"	3,22	30 / 180
TM2900N2803	3/8"	3,22	25 / 150
TM2900N2804	1/2"	3,26	20 / 120



Art. TM 2901

minikulový kohout
provedení ŠM

objednávací kód	provedení	cena v EUR	balení
TM2901N2802	1/4"	3,22	30 / 180
TM2901N2803	3/8"	3,22	25 / 150
TM2901N2804	1/2"	3,26	20 / 120



NOVINKA

Art. TM 2942

minikulový kohout
se svěrným šroubením
pro připojení měděných trubek

objednávací kód	provedení	cena v EUR	balení
TM2942N1212	12 x 12	5,04	20 / 120
TM2942N1515	15 x 15	5,04	15 / 90



NOVINKA

Art. TM 2940

minikulový kohout
se svěrným šroubením
pro připojení měděných trubek

objednávací kód	provedení	cena v EUR	balení
TM2940N1212	1/2" x 12	5,62	20 / 120
TM2940N1515	1/2" x 15	5,62	15 / 90

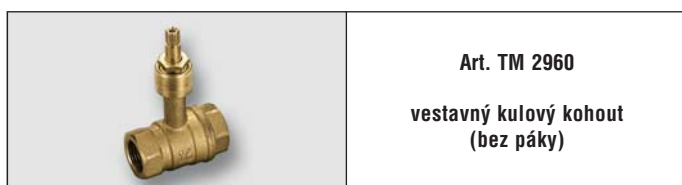

Art. TM 2960

vestavný kulový kohout
(bez páky)

objednávací kód	provedení	cena v EUR	balení
TM2960G2804	1/2"	10,35	15 / 60
TM2960G2805	3/4"	13,64	10 / 40

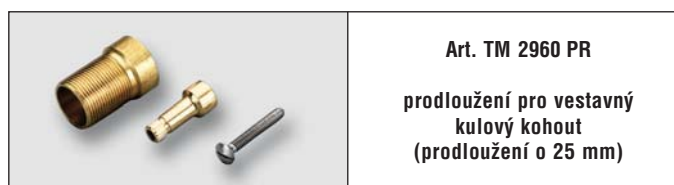

Art. TM 2960 PR

prodloužení pro vestavný
kulový kohout
(prodloužení o 25 mm)

objednávací kód	provedení	cena v EUR	balení
TM2960PR		5,08	10 / 200



Art. TM 2961 SET

ovládací páka a krytka
pro vestavný kulový kohout

objednávací kód	provedení	cena v EUR	balení
TM2961CSET		7,52	12 / 48



Art. TM 2963 SET

ovládací oliva a krytka
pro vestavný kulový kohout

objednávací kód	provedení	cena v EUR	balení
TM2963CSET		7,56	10 / 40



Art. TM 2530
zahradní kulový kohout EOLO s pákou
ISO 228, T = -20° - 120°C

objednávací kód	provedení	cena v EUR	balení
TM2530R2804	1/2"	4,88	12 / 48
TM2530R2805	3/4"	6,74	7 / 28
TM2530R2806	1"	16,16	4 / 16



NOVINKA

Art. 198M
zahradní kulový kohout mrazuvzdorný do -20°C (speciální materiál koule)

objednávací kód	provedení	cena v EUR	balení
198M.015	1/2"	12,29	1 / -



Art. TM 2585 G
výtokový ventil EOLO z leštěné mosazi s připojením na hadici

objednávací kód	provedení	cena v EUR	balení
TM2585G2804	1/2"	11,28	12 / 48



Art. TM 2586 G
výtokový ventil EOLO z leštěné mosazi

objednávací kód	provedení	cena v EUR	balení
TM2586G2804	1/2"	10,62	10 / 40



Art. TM 2585 C
výtokový ventil EOLO mosazný pochromovaný s připojením na hadici

objednávací kód	provedení	cena v EUR	balení
TM2585C2804	1/2"	11,28	12 / 48



Art. TM 2586 C
výtokový ventil EOLO mosazný pochromovaný

objednávací kód	provedení	cena v EUR	balení
TM2586C2804	1/2"	10,62	10 / 40



Art. TM 2587 G
výtokový ventil EOLO mosazný s připojením na hadici

objednávací kód	provedení	cena v EUR	balení
TM2587G2804	1/2"	9,38	12 / 48
TM2587G2805	3/4"	11,94	8 / 32



Art. TM 2595
mosazný nástavec k zahradním kohoutům art. 2530

objednávací kód	provedení	cena v EUR	balení
TM2595N0004	pro (1/2" x 3/4")	0,74	50 / 300
TM2595N0005	pro (3/4" x 1")	1,32	25 / 150
TM2595N0006	pro (1" x 1"1/4)	3,02	10 / 80



Art. TM 2091
hliníková páka červená



Art. TM 2092
motýl červený / modrý



Art. TM 2093
plochá páka červená

objednávací kód	MISTRAL	TORNADO	EOLO	cena v EUR	balení
TM2091R0004	1/2" - 3/4"		1/2" - 3/4" - 1"	0,70	30 / 300
TM2091R0005	1" - 1"1/4"			0,93	15 / 150
TM2091R0007	1"1/2 - 2"			1,63	10 / 80
TM2091R0009				3,22	5 / 50
TM2092R0004	1/2" - 3/4"		1/2" - 3/4" - 1"	0,50	40 / 480
TM2092R0005	1" - 1"1/4"			0,74	20 / 240
TM2093R0004		1/2" - 3/4"	1/2" - 3/4" - 1"	0,70	30 / 300
TM2093R0005		1" - 1"1/4"		0,97	15 / 150
TM2093R0007		1"1/2 - 2"		1,63	10 / 100
TM2093R0010	2"1/2 - 3" - 4"			4,69	1 / 30



Art. TM 3500
univerzální zpětná klapka YACHT
ISO 228, T = -20° – 110°C

objednací kód	provedení	cena v EUR	balení
TM3500G2804	1/2"	3,76	10 / 80
TM3500G2805	3/4"	5,16	8 / 96
TM3500G2806	1"	6,86	8 / 72
TM3500G2807	1 1/4"	9,88	6 / 36
TM3500G2808	1 1/2"	14,88	4 / 24
TM3500G2809	2"	20,43	2 / 24
TM3500G2810	2 1/2"	39,03	1 / 10
TM3500G2811	3"	55,08	1 / 6
TM3500G2812	4"	95,85	1 / 4



Art. TM 3505
univerzální zpětná klapka YACHT
celokovová
ISO 228, T = -20° – 110°C

objednací kód	provedení (klapka)	cena v EUR	balení
TM3505G2804	1/2" (mosaz CW617N)	5,43	10 / 80
TM3505G2805	3/4" (mosaz CW617N)	7,17	8 / 96
TM3505G2806	1" (mosaz CW617N)	9,57	8 / 72
TM3505G2807	1 1/4" (mosaz CW617N)	14,84	6 / 36
TM3505G2808	1 1/2" (nerez AISI 304)	20,39	4 / 24
TM3505G2809	2" (nerez AISI 304)	31,28	2 / 24
TM3505G2810	2 1/2" (nerez AISI 304)	76,12	1 / 10
TM3505G2811	3" (nerez AISI 304)	114,46	1 / 6
TM3505G2812	4" (nerez AISI 304)	189,81	1 / 4

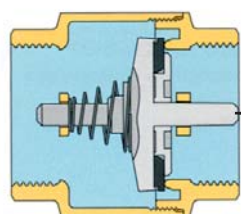

nylonová
klapka

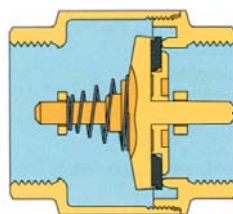

celokovová
klapka



NOVINKA



Art. Y388x
univerzální zpětná klapka
EUROBLOCK
se zvětšeným průtokem o 33%
ISO 7, T = -10° – 100°C

objednací kód	provedení	cena v EUR	balení
Y3881	1/2"	4,42	20 / 120
Y3882	3/4"	6,16	10 / 60
Y3883	1"	8,10	8 / 48
Y3884	1 1/4"	12,87	6 / 36
Y3885	1 1/2"	19,81	6 / 12
Y3886	2"	27,79	4 / 8
Y3887	2 1/2"	62,64	2 / 4
Y3888	3"	87,36	2 / 4
Y3889	4"	141,24	1 / 2

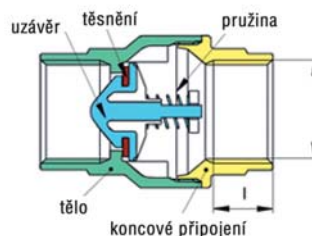

NOVÉ ROZMĚRY



Art. TM 3660
vodorovná zpětná klapka FULL
ISO 228, T = -20° – 110°C

objednací kód	provedení	cena v EUR	balení
TM3660G2804	1/2"	5,27	25 / 75
TM3660G2805	3/4"	7,09	15 / 45
TM3660G2806	1"	10,70	10 / 30
TM3660G2807	1 1/4"	15,47	5 / 20
TM3660G2808	1 1/2"	19,53	5 / 15
TM3660G2809	2"	28,99	2 / 12
TM3660G2810	2 1/2"	58,95	1 / 10
TM3660G2811	3"	84,73	1 / 6
TM3660G2812	4"	140,97	1 / 4



Art. TM 3510
nerezové sítko
pro zpětnou klapku YACHT
hustota sítko 1000 mikronů

objednací kód	provedení	cena v EUR	balení
TM3510G2804	1/2"	1,28	1 / 50
TM3510G2805	3/4"	1,47	1 / 50
TM3510G2806	1"	1,59	1 / 25
TM3510G2807	1 1/4"	2,02	1 / 20
TM3510G2808	1 1/2"	2,36	1 / 10
TM3510G2809	2"	3,45	1 / 5
TM3510G2810	2 1/2"	6,05	1 / 4
TM3510G2811	3"	7,48	1 / 3
TM3510G2812	4"	10,08	1 / 2



Art. TM 3650
mosazný sací koš GLOB
ISO 228, T = 0° – 60°C

objednávací kód	provedení	cena v EUR	balení
TM3650G2805	3/4"	6,20	12 / 36
TM3650G2806	1"	7,79	10 / 30
TM3650G2807	1"1/4	11,94	6 / 18
TM3650G2808	1"1/2	17,60	5 / 15
TM3650G2809	2"	25,27	3 / 9
TM3650G2810	2"1/2	45,93	1 / 6
TM3650G2811	3"	68,45	1 / 3
TM3650G2812	4"	119,03	1 / 2



Art. TM 3600
sací koš
s nerezovým sítkem YACHT
ISO 228, T = -20° – 110°C
hustota sítka 1000 mikronů

objednávací kód	provedení	cena v EUR	balení
TM3600G2804	1/2"	3,68	8 / 80
TM3600G2805	3/4"	4,46	8 / 48
TM3600G2806	1"	5,43	7 / 63
TM3600G2807	1"1/4	9,26	6 / 24
TM3600G2808	1"1/2	11,86	4 / 20
TM3600G2809	2"	17,44	2 / 16
TM3600G2810	2"1/2	33,88	1 / 6
TM3600G2811	3"	52,60	1 / 3
TM3600G2812	4"	77,56	1 / 2



Art. TM 3670
filtr z mosazi CW617N
pro pitnou vodu
ISO 228, T = -20° – 100°C
hustota sítka 350 – 600 mikronů

objednávací kód	provedení	cena v EUR	balení
TM3670G2804	1/2", 350 μ	4,26	35 / 105
TM3670G2805	3/4", 350 μ	7,25	18 / 54
TM3670G2806	1", 350 μ	12,33	10 / 30
TM3670G2807	1"1/4, 500 μ	17,44	4 / 16
TM3670G2808	1"1/2, 500 μ	25,66	3 / 12
TM3670G2809	2", 500 μ	39,77	2 / 8
TM3670G2810	2"1/2, 500 μ	90,27	1 / 8
TM3670G2811	3", 600 μ	160,35	1 / 5
TM3670G2812	4", 600 μ	309,73	1 / 2

NOVINKA



Art. TMH 9270
náhradní sítko
k filtru TM 3670

objednávací kód	provedení	cena v EUR	balení
TMH9270N0004	1/2", 350 μ	0,78	1
TMH9270N0005	3/4", 350 μ	0,78	1
TMH9270N0006	1", 350 μ	0,97	1
TMH9270N0007	1"1/4, 500 μ	1,16	1
TMH9270N0008	1"1/2, 500 μ	1,55	1
TMH9270N0009	2", 500 μ	1,94	1
TMH9270N0010	2"1/2, 500 μ	2,33	1
TMH9270N0011	3", 600 μ	2,71	1
TMH9270N0012	4", 600 μ	3,49	1



Art. TM 3135N
odkalovací filtr s manometrem,
se šroubením, průhledné tělo,
100 mikronů
PN 16, T = 65°C

objednávací kód	provedení	cena v EUR	balení
TM3135N0004	1/2"	55,19	1 / 14
TM3135N0005	3/4"	58,49	1 / 14
TM3135N0006	1"	73,95	1 / 14
TM3135N0007	1"1/4	98,22	1 / 14



Art. TM 3130N
odkalovací filtr s manometrem,
se šroubením, mosazné tělo,
100 mikronů
PN 25, T = 95°C

objednávací kód	provedení	cena v EUR	balení
TM3130N0004	1/2"	55,19	1 / 14
TM3130N0005	3/4"	58,49	1 / 14
TM3130N0006	1"	73,95	1 / 14
TM3130N0007	1"1/4	98,22	1 / 14



Art. TM 3140X
kartuš odkalovacího filtru,
100 mikronů

objednávací kód	provedení	cena v EUR	balení
TM3140X0405	1/2" - 3/4"	9,15	1 / 50
TM3140X0607	1" - 1"1/4	10,81	1 / 50



Art. TM 9232
kompletní plastová nádoba
k filtru TM 3135 vč. kartuše
a výpustného kohoutu

objednávací kód	provedení	cena v EUR	balení
TM9232P0004	1/2" - 3/4"	23,99	1
TM9232P0006	3/4" - 1"	26,71	1

Variety montáže

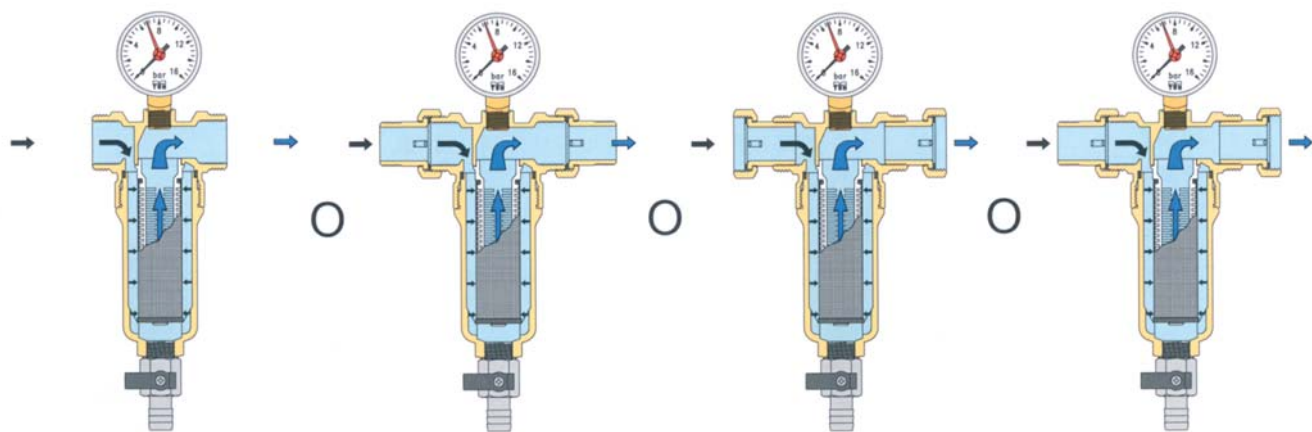

bez šroubení

půlšroubení s vnějším závitem

půlšroubení s vnitřním závitem

půlšroubení vnitřní / vnější závít



Art. 401
pojistný ventil k zásobníkovým
ohřivačům vody
(otevřací tlak 5,8 bar)

objednávací kód	provedení	cena v EUR	balení
401.015	1/2"	3,76	1 / 300
401.020	3/4"	8,10	1 / 100



Art. 402
pojistný ventil k zásobníkovým
ohřivačům vody s pákou
(otevřací tlak 5,8 bar)

objednávací kód	provedení	cena v EUR	balení
402.015	1/2"	4,46	1 / 250
402.020	3/4"	8,68	1 / 100



Art. SAM - T 1847
pojistný ventil k zásobníkovým
ohřivačům vody

objednávací kód	provedení	cena v EUR	balení
SAM.T1847.015	1/2"	27,48	1 / 20
SAM.T1847.020	3/4"	29,03	1 / 20

NOVINKA



Art. 480
redukční ventil EASYRID
(nerezové sedlo ventilu)
přednastavený tlak 0,35 MPa,
max. 2 MPa
T = 80°C, max Kv = 3,6 m³/hod.

objednávací kód	provedení	cena v EUR	balení
480.015	1/2"	10,43	1 / 10



Art. 490
redukční ventil
0,12 - 0,50 MPa, max. 1 MPa
T = 80°C

objednávací kód	provedení	cena v EUR	balení
490.015	1/2"	12,91	1 / 120
490.020	3/4"	13,29	1 / 120



Art. 501
redukční ventil
0,05 - 0,50 MPa, max. 2,5 MPa
T = 80°C

objednávací kód	provedení	cena v EUR	balení
501.015	1/2"	21,67	1 / 20
501.020	3/4"	23,84	1 / 10
501.025	1"	37,95	1

NOVÉ ROZMĚRY



Art. 504
redukční ventil
1/2" - 1" = 0,05 - 0,50 MPa
1 1/4" - 2" = 0,10 - 0,55 MPa
max. 2,5 MPa, T = 80°C
(nerezové sedlo ventilu)

objednávací kód	provedení	cena v EUR	balení
504.015	1/2"	22,33	1 / 20
504.020	3/4"	24,53	1 / 10
504.025	1"	39,34	1 / 10
504.032	1 1/4"	65,08	1
504.040	1 1/2"	67,21	1
504.050	2"	115,23	1
504.065	2 1/2"	177,91	1
504.080	3"	208,10	1

NOVÉ ROZMĚRY



Art. 502 M
redukční ventil 0,05 - 0,50 MPa
max. 2,5 MPa, T = 80°C
(šroubení s vnějším závitem,
nerezové sedlo ventilu)

objednávací kód	provedení	cena v EUR	balení
502M.015	1/2"	25,93	1 / 20
502M.020	3/4"	29,42	1 / 20
502M.025	1"	48,02	1 / 10
502M.032	1 1/4"	82,52	1
502M.040	1 1/2"	91,05	1
502M.050	2"	149,81	1



Art. 502
redukční ventil
1/2" - 1" = 0,05 - 0,50 MPa
1 1/4" - 2" = 0,10 - 0,55 MPa
max. 2,5 MPa, T = 80°C
(šroubení s vnitřním závitem,
nerezové sedlo ventilu)

objednávací kód	provedení	cena v EUR	balení
502.015	1/2"	29,73	1 / 20
502.020	3/4"	45,08	1 / 10
502.025	1"	52,67	1 / 10
502.032	1 1/4"	96,86	1
502.040	1 1/2"	97,25	1
502.050	2"	169,30	1



Art. TM 3110N
redukční ventil 0,05 - 0,6 MPa
tělo z mosazi CW617N
max. 2,5 MPa, T = 80°C

objednávací kód	provedení	cena v EUR	balení
TM3110N2804	1/2"	33,26	1 / 10
TM3110N2805	3/4"	49,53	1 / 28
TM3110N2806	1"	53,02	1 / 5
TM3110N2807	1 1/4"	120,08	1 / 5
TM3110N2808	1 1/2"	122,91	1 / 14
TM3110N2809	2"	193,37	1 / 6
TM3110N2810	2 1/2"	262,98	1 / 2
TM3110N2811	3"	427,29	1 / 1
TM3110N2812	4"	1.058,26	1 / 1



Art. TM 3180N
redukční ventil 0,10 - 0,60 MPa
tělo z mosazi CW617N
max. 1,6 MPa, T = 65°C

objednávací kód	provedení	cena v EUR	balení
TM3180N0704	1/2"	30,16	1 / 10
TM3180N0705	3/4"	33,45	1 / 10



Art. A 30, A 32
manometr
se zadním napojením

objednávací kód	provedení	cena v EUR	balení
A30.06	ø 50, 6 bar		10 / 100
A30.10	ø 50, 10 bar	viz kapitola 10	10 / 100
A32.04	ø 63, 4 bar	str. 145	10 / 100
A32.06	ø 63, 6 bar		10 / 100
A32.10	ø 63, 10 bar		10 / 100



Art. CLF.5350xx
 redukční ventil
 s vyměnitelnou kartuší,
 tělo z antidezinfikační mosazi
 s indikátorem nastavení,
 s přípojovacím šroubením,
 P_{max} 2,5MPa,
 rozsah nastavení 0,1 – 0,6 MPa,
 T_{max} 60°C
 s připojením na manometr 1/4"

objednávací kód	provedení	cena v EUR	balení
CLF.535040	1/2"	50,35	1 / 5
CLF.535050	3/4"	71,28	1 / 5
CLF.535060	1"	96,47	1 / 5
CLF.535074	1"1/4	136,01	1 / 5
CLF.535080	1"1/2	260,04	1 / 4
CLF.535090	2"	338,33	1 / 4



Art. CLF.5350xx
 náhradní vyměnitelná kartuš
 pro redukční ventily
 řady 5350xx a 5351xx

objednávací kód	provedení	cena v EUR	balení
CLF.535004	1/2" - 3/4"	35,62	1 / 8
CLF.535006	1"	43,37	1 / 8
CLF.535017	1"1/4	52,52	1 / 1
CLF.535007	1"1/4 - 2"	173,45	1 / 1

NOVINKA



Art. TM 4738
 termostatický směšovací ventil
 regulovatelný, 30°– 55°C,
 P_{max} = 1,0 MPa, T_{max} = 90°C
 (průtok 4,3m³/hod. při tlaku 3 bar)

objednávací kód	provedení	cena v EUR	balení
TM4738N0706	1"	77,13	1 / 10



Art. CLF.5351xx
 redukční ventil s vyměnitelnou
 kartuší, tělo z mosazi,
 s indikátorem nastavení,
 s filtrem z nerezové oceli
 a transparentní nádobou,
 s přípojovacím šroubením,
 P_{max} 2,5MPa, rozsah nastavení
 0,1 – 0,6 MPa, T_{max} 40°C,
 světlost filtru 0,28mm,
 včetně náhradního filtru
 a montážního klíče

objednávací kód	provedení	cena v EUR	balení
CLF.535140	1/2"	82,52	1 / 5
CLF.535150	3/4"	113,53	1 / 5
CLF.535160	1"	128,64	1 / 5



Art. R 30
 manometr
 se spodním napojením G 1/4"
 ø 50 mm

objednávací kód	provedení	cena v EUR	balení
R30.06	0 - 6 bar	viz kap.10, str.145	10 / 100



Art. R 32
 manometr
 se spodním napojením G 1/4"
 ø 63 mm

objednávací kód	provedení	cena v EUR	balení
R32.06	0 - 6 bar	viz kap.10, str.145	10 / 100

NOVINKA



Art. TM 4738KIT
 sada přípojovacího šroubení - 3 ks
 (provedení CK - se zpětnými klapkami)

objednávací kód	provedení	cena v EUR	balení
TM4738KIT0004	1/2"	28,10	1 / 10
TM4738KIT0005	3/4"	32,87	1 / 10
TM4738KIT0005CK	3/4"	52,71	1 / 10

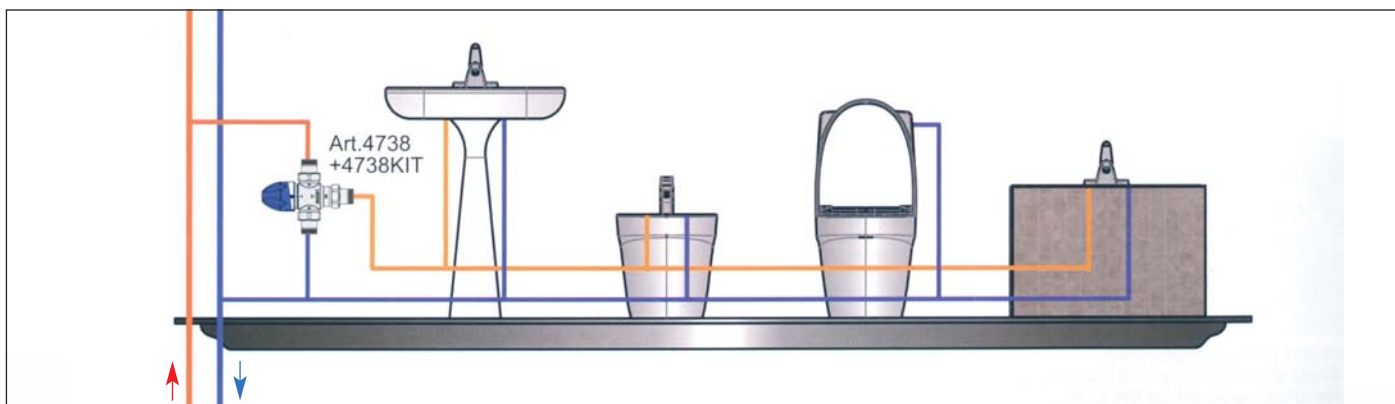



Art. CLF.520xxx
 termostatický směšovací ventil,
 regulovatelný 30 – 48°C,
 pochromovaný, tělo z mosazi
 P_{max} 1,0 Mpa
 T_{max} 90°C

objednávací kód	provedení	Kv [m³/h]	cena v EUR	balení
CLF.520430	1/2", 30-48°C	1,30	61,63	1 / 50
CLF.520530	3/4", 30-48°C	1,80	64,77	1 / 50
CLF.520630	1", 30-48°C	2,75	93,10	1 / 50



Art. CLF.521503
 termostatický směšovací ventil,
 s úpravou proti usazování vodního
 kamene, se zpětnými klapkami,
 s přípojovacím šroubením,
 pochromovaný,
 tělo z antidezincifikační mosazi **CR**
 P_{max} 1,4 MPa, T_{max} 85°C

objednávací kód	provedení	Kv [m³/h]	cena v EUR	balení
CLF.521503	3/4", 30-65°C	2,6	130,00	1 / 10



Art. CLF.5217xx
 termostatický směšovací ventil
 se šroubením,
 zpětnými klapkami a filtrem, **CR**
 s ochranou proti opaření,
 tělo z antidezincifikační mosazi
 P_{max} 1,0 MPa, T_{max} 85°C

objednávací kód	provedení	Kv [m³/h]	cena v EUR	balení
CLF.521714	1/2", 30-50°C	1,50	95,27	1 / 10
CLF.521713	3/4", 30-50°C	1,85	114,53	1 / 10



Art. CLF.5230xx
 termostatický směšovací ventil
 s vyměnitelnou kartuší,
 pro centrální instalace,
 pochromovaný, tělo z mosazi
 P_{max} 1,4 MPa
 T_{max} 85°C

objednávací kód	provedení	Kv [m³/h]	cena v EUR	balení
CLF.523040	1/2", 30-65°C	4,0	504,00	1 / -
CLF.523050	3/4", 30-65°C	4,5	558,00	1 / -
CLF.523060	1", 30-65°C	6,9	674,00	1 / -
CLF.523070	1"1/4, 30-65°C	9,1	747,00	1 / -
CLF.523080	1"1/2, 36-60°C	14,5	1.157,00	1 / -
CLF.523090	2", 36-60°C	19,0	1.347,00	1 / -

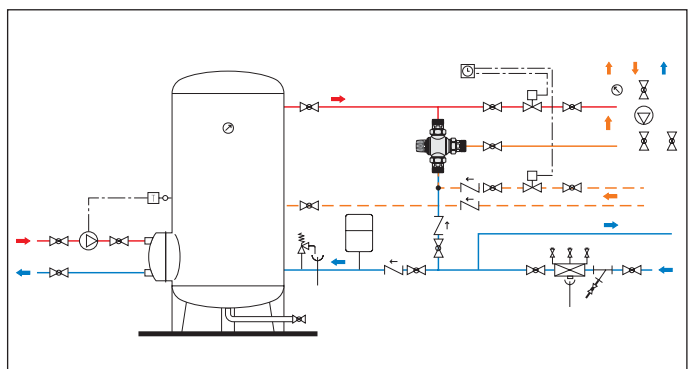
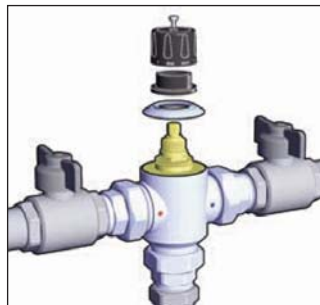

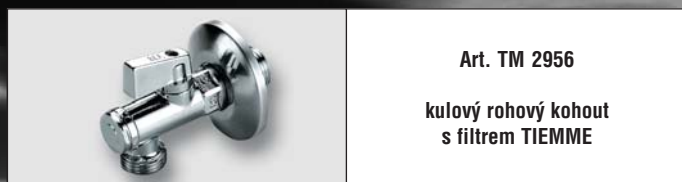

Art. TM 2956
kulový rohový kohout
s filtrem TIEMME

objednávací kód	provedení	cena v EUR	balení
TM2956C0403	1/2" x 3/8"	5,39	15 / 60
TM2956C0404	1/2" x 1/2"	6,63	15 / 60

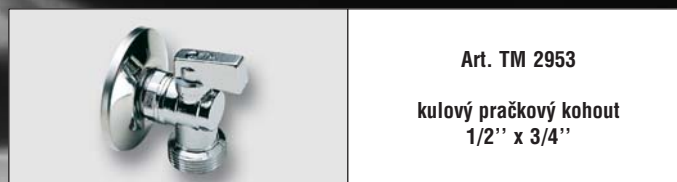

Art. TM 2953
kulový pračkový kohout
1/2" x 3/4"

objednávací kód	provedení	cena v EUR	balení
TM2953N0405	1/2" x 3/4"	5,62	15 / 60



Art. A-80
rohový ventil ARCO

objednávací kód	provedení	cena v EUR	balení
A80	1/2" x 3/8"	3,53	2 / 100
A80BM	1/2" x 3/8" bez matky	3,26	2 / 100
A81	1/2" x 1/2" bez matky	3,70	2 / 100

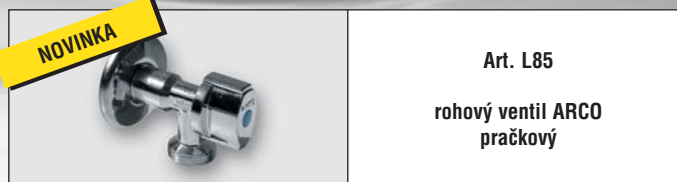

NOVINKA

Art. L85
rohový ventil ARCO
pračkový

objednávací kód	provedení	cena v EUR	balení
L85	1/2" x 3/4"	5,39	1 / 50

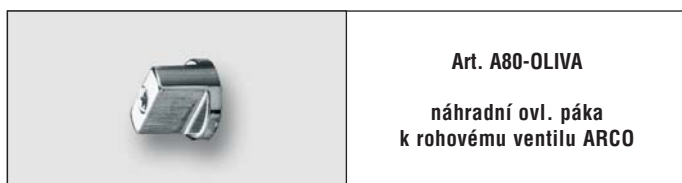

Art. A80-OLIVA
náhradní ovl. páka
k rohovému ventilu ARCO

objednávací kód	provedení	cena v EUR	balení
A80.OLIVA		1,05	1 / 10

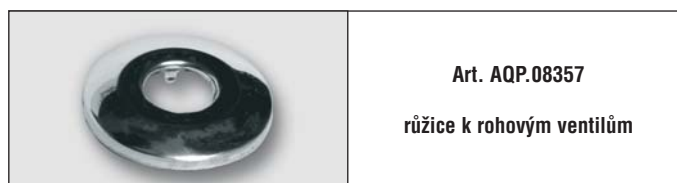

Art. AQP.08357
růžice k rohovým ventilům

objednávací kód	provedení	cena v EUR	balení
AQP.08357	1/2"	0,16	1 / -

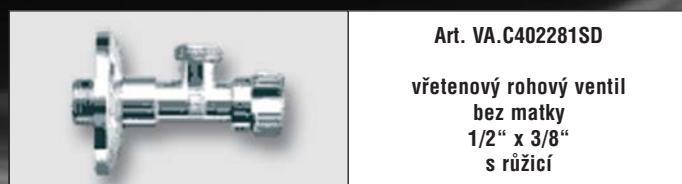
Art. VA.C402281SD

 vřetenový rohový ventil
 bez matky
 1/2" x 3/8"
 s růžicí

objednací kód	provedení	cena v EUR	balení
VA.C402281SD	chrom	2,56	1 / 100

Art. VA.C408681

 vřetenový rohový ventil
 bez matky
 1/2" x 1/2"

objednací kód	provedení	cena v EUR	balení
VA.C408681	chrom	3,14	1 / 200

Art. VA.B462981

 kulový rohový kohout s filtrem
 1/2" x 3/8"
 s růžicí

objednací kód	provedení	cena v EUR	balení
VA.B462981	chrom	5,19	1 / 100

Art. VA.B402881

 vřetenový rohový ventil
 s filtrem a matkou
 1/2" x 3/8" / 10 mm

objednací kód	provedení	cena v EUR	balení
VA.B402881	chrom	4,69	1 / 100

Art. VA.D909073

 pračkový kulový rohový kohout
 1/2" x 3/4"
 s růžicí (bez ZK)

objednací kód	provedení	cena v EUR	balení
VA.D909073	chrom	3,99	

Art. VA.D914689

 vřetenový rohový ventil
 bez matky
 1/2" x 3/4"
 s růžicí z nerez oceli

objednací kód	provedení	cena v EUR	balení
VA.D914689	chrom	4,22	1 / 100

Art. VA.D904185

 vřetenový rohový pračkový ventil
 1/2" x 3/4"
 s funkcí zpětného ventilu
 (bez růžice)

objednací kód	provedení	cena v EUR	balení
VA.D904185	chrom	6,40	1 / 50

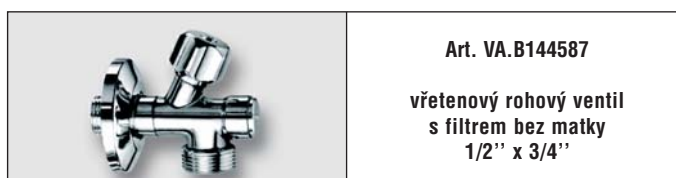
Art. VA.B144587

 vřetenový rohový ventil
 s filtrem bez matky
 1/2" x 3/4"

objednací kód	provedení	cena v EUR	balení
VA.B144587	chrom	4,99	1 / 100

Art. VA.D902385B

 kombinovaný rohový ventil
 1/2" x 3/4" x 3/8"
 s funkcí zpětného ventilu

objednací kód	provedení	cena v EUR	balení
VA.D902385B	chrom	9,73	1 / 50

NOVÉ PROVEDENÍArt. SLL 049170699
SLL 052120699, SLL 052170699rohový regulační ventil
COMFORT

objednávací kód	provedení	cena v EUR	balení
SLL.049170699	1/2" x 10	5,35	1 / 40
SLL.052120699	1/2" x 3/8" bez matky	4,22	1 / -
SLL.052170699	1/2" x 1/2" bez matky	6,16	1 / -



Art. SLL 049490699

rohový regulační ventil
s normálním filtrem

objednávací kód	provedení	cena v EUR	balení
SLL.049490699	1/2" x 10	15,47	1 / 50



Art. SLL 033000699

pračkový ventil

objednávací kód	provedení	cena v EUR	balení
SLL.033000699	1/2" x 3/4"	6,12	1 / 100



Art. SLL 035510699

kombinovaný rohový ventil
COMFORT se zpětnou klapkou

objednávací kód	provedení	cena v EUR	balení
SLL.035510699	1/2"	17,60	1 / -



Art. SLL 022380699

tlakový WC splachovač
SCHELLOMAT s páčkou

objednávací kód	provedení	cena v EUR	balení
SLL.022380699	DN 20	49,90	1 / -



Art. SLL 039970399

venkovní nezámrzný ventil
POLAR II Set
průměr díry 38 mm
tloušťka zdiva 200-500 mm

objednávací kód	provedení	cena v EUR	balení
SLL.039970399	1/2"	92,30	1 / -



Art. SLL 031000699

splachovací trubka
mosazná

objednávací kód	provedení	cena v EUR	balení
SLL.031000699	ø 28 bez prohnutí	19,42	1 / -



Art. SLL 022470699

tlakový WC splachovač
SCHELLOMAT BASIC

objednávací kód	provedení	cena v EUR	balení
SLL.022470699	DN 20	78,30	1 / -

Art. SAN970330000
SAN970350000rohový ventil
1/2" x 10

objednávací kód	provedení	cena v EUR	balení
SAN970350000	1/2" x 10 bez matky	4,15	1 / 100

NOVINKA**5 LET
ZÁRUKA**Art. KEMPER 574
venkovní nezámrzný ventil Frosti®
s ovládací olivou
průměr díry 30 mm
tloušťka zdiva 150 – 415 mm
(díky prodloužení až 650 mm)

objednávací kód	provedení	cena v EUR	balení
KEM.57400015	1/2"	112,00	1 / -

NOVINKA**5 LET
ZÁRUKA**Art. KEMPER 577
venkovní nezámrzný ventil Frosti®
s odnímatelným uzávěrem
průměr díry 30 mm
tloušťka zdiva 150 – 492 mm

objednávací kód	provedení	cena v EUR	balení
KEM.57702015	15 mm měď	108,00	1 / -

SCHELL & **Sanland.®****KEMPER**

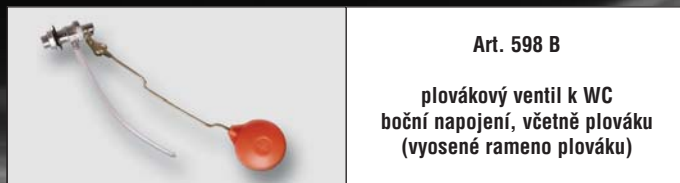

Art. 598 B
plovákový ventil k WC
boční napojení, včetně plováku
(vyosené rameno plováku)

objednací kód	provedení	cena v EUR	balení
598.B.010	3/8"	7,33	1 / 50
598.B.015	1/2"	7,98	1 / 60



Art. 598 S
plovákový ventil k WC
spodní napojení, včetně plováku

objednací kód	provedení	cena v EUR	balení
598.S.015	1/2"	8,64	1 / 50



Art. 530.2
plovák
pro art. 598 B, 598 S, 518

objednací kód	provedení	cena v EUR	balení
530.2.90	90 mm	0,62	1 / 700



Art. 518
plovákový ventil k WC
boční napojení, včetně plováku
(rovné rameno plováku)

objednací kód	provedení	cena v EUR	balení
518.015	1/2"	6,43	1 / 50



Art. 511.2
průmyslový plovákový
ventil
(bez plováku)

objednací kód	provedení	cena v EUR	balení
511.2.020	3/4"	8,14	1
511.2.025	1"	10,47	1
511.2.032	1 1/4"	23,02	1
511.2.040	1 1/2"	27,56	1
511.2.050	2"	38,80	1



Art. 532.1
plovák pro art. 511.2

objednací kód	provedení	cena v EUR	balení
532.1.120	ø 120	1,51	1
532.1.150	ø 150	1,98	1
532.1.180	ø 180	3,33	1
532.1.220	ø 220	6,36	1
532.1.300	ø 300	19,15	1



Art. 103S
průmyslový plovákový
ventil
(bez plováku)

objednací kód	provedení	cena v EUR	balení
103S.015	1/2"	8,10	1
103S.020	3/4"	8,49	1
103S.025	1"	13,02	1



Art. 103S PLOVÁK
plochý plovák
pro art. 103/S

objednací kód	provedení	cena v EUR	balení
103S.PLOV	ø 120	1,20	1



Art. 598 MS
membrána k spodnímu
plovákovému ventilu 598 S

objednací kód	provedení	cena v EUR	balení
598MS.015	1/2"	0,43	1



Art. 511 MB
náhradní těsnění
k průmyslovému
plovákovému ventilu

objednací kód	provedení	cena v EUR	balení
511.MB.020	3/4"	0,54	1 / 10
511.MB.025	1"	0,66	1 / 10
511.MB.032	1 1/4"	0,85	1 / 10
511.MB.040	1 1/2"	1,01	1 / 10
511.MB.050	2"	1,16	1 / 10



Art. 598 MB
membrána
k bočnímu plovákovému
ventilu 598 B, 518

objednací kód	provedení	cena v EUR	balení
598MB.015	1/2"	0,43	1



Art. 598 RAM
náhradní ramínka
k plovákovým ventilům
598 B, 598 S

objednací kód	provedení	cena v EUR	balení
598B.RAM		1,12	1
598S.RAM		1,12	1





Art. PB.ONBP151
napouštěcí ventil boční
univerzální 3/8" + 1/2"

objednávací kód	provedení	cena v EUR	balení
PB.ONBP151	3/8" + 1/2"	5,04	1 / 35

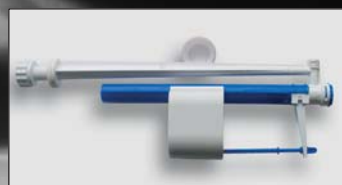

Art. PB.TNV-2 S
napouštěcí ventil
spodní

objednávací kód	provedení	cena v EUR	balení
PB.TNV-2S.010	3/8"	5,66	1 / -
PB.TNV-2S.015	1/2"	5,66	1 / -



Art. PB.FN-01
vypouštěcí ventil
s dvoutlačítkem

objednávací kód	provedení	cena v EUR	balení
PB.FN-01		15,04	1 / -

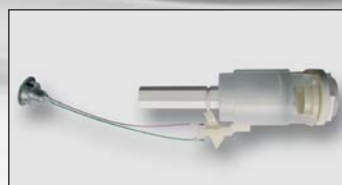

Art. PB.FN-02
vypouštěcí ventil
se stop tlačítkem

objednávací kód	provedení	cena v EUR	balení
PB.FN-02		10,81	1 / -



Art. PB.OVJC000, PB.OVJC001
vypouštěcí ventil
jednotlačítko - 000
dvoutlačítko - 001

objednávací kód	provedení	cena v EUR	balení
PB.OVJC000		11,74	1 / 15
PB.OVJC001		15,39	1 / 15



Art. PB.OVP0000
vypouštěcí ventil
pro plastové nádržky

objednávací kód	provedení	cena v EUR	balení
PB.OVP0000		7,44	1 / 15



Art. PB.OVR0000
rozeta pro vypouštěcí ventily
(pro otvor menší než 42 mm)

objednávací kód	provedení	cena v EUR	balení
PB.OVR0000		1,05	1 / -



Art. FE 300 S

antivibrační hadice
na studenou vodu
T = 50°C, PN 10

artikl	provedení	-	30 cm	40 cm	50 cm	60 cm	80 cm	100 cm	120 cm	-
FE300S	Š 3/4" x M 3/4"	-	5,00	5,58	6,16	6,74	7,87	9,03	10,47	-
FE302S	Š 1" x M 1"	-	7,95	8,68	9,42	10,19	11,67	13,18	14,69	-
FE304S	Š 5/4" x M 5/4"	-	15,47	16,63	17,79	18,95	21,28	23,60	25,93	-
balení		-	1	1	1	1	1	1	1	-



Art. FE 300 T

antivibrační hadice
na teplou vodu
T = 90°C, PN 10

artikl	provedení	-	30 cm	40 cm	50 cm	60 cm	80 cm	100 cm	120 cm	-
FE300T	Š 3/4" x M 3/4"	-	5,50	6,16	6,78	7,40	8,68	9,92	11,51	-
FE302T	Š 1" x M 1"	-	8,72	9,57	10,39	11,20	12,87	14,50	16,16	-
FE304T	Š 5/4" x M 5/4"	-	17,02	18,29	19,57	20,85	23,41	25,97	28,53	-
balení		-	1	1	1	1	1	1	1	-



Art. FE 330

antivibrační hadice
s kolenem
T = 50°C, PN 10

artikl	provedení	-	-	40 cm	50 cm	60 cm	80 cm	-	-	-
FE330	Š 3/4" x C 3/4"	-	-	9,96	10,54	11,12	12,25	-	-	-
FE332	Š 1" x C 1"	-	-	14,96	15,74	16,47	17,98	-	-	-
balení		-	-	1	1	1	1	1	1	-



Art. MRG.X3.3xx

opletené nerezové hadice
DN 9,5 x 14 mm
T = 5-90°C, PN 10

objednací kód	provedení	20 cm	30 cm	40 cm	50 cm	60 cm	80 cm	100 cm	120 cm	150 cm	200 cm
MRG.X3.300	M 1/2" x M 1/2"	2,00	2,33	2,66	2,98	3,31	3,97	4,61	5,27	5,93	6,59
MRG.X3.301	M 3/8" x M 1/2"	1,88	2,21	2,54	2,87	3,20	3,88	4,53	5,19	5,85	6,51
MRG.X3.304	M 3/8" x M 3/8"	1,88	2,21	2,54	2,87	3,20	3,88	4,53	5,19	5,85	6,51
MRG.X3.305	Š 1/2" x M 1/2"	2,07	2,40	2,73	3,06	3,39	4,05	4,69	5,35	6,01	-
MRG.X3.312	Š 1/2" x M 3/8"	2,07	2,40	2,73	3,06	3,39	4,05	4,69	-	-	-
MRG.X3.313	Š 3/8" x M 3/8"	1,88	2,21	2,54	2,87	3,20	3,88	4,53	5,19	5,85	-
MRG.X3.314	Š 3/8" x M 1/2"	1,88	2,21	2,54	2,87	3,20	3,88	4,53	-	-	-



Art. MRG.X1.070.xxx
Art. MRG.X2.010.xxx
opletené nerezové přípojovací
hadičky k bateriím
DN 6 x 10 mm, DN 8 x 12 mm
T = 5-90°C, PN 10

artikl	provedení	-	-	40 cm	50 cm	60 cm	80 cm	100 cm	-	-
MRG.X1.070	M8 x 1 - 3/8"	-	-	2,03	2,28	2,52	2,97	3,42	-	-
MRG.X2.010	M10 x 1 - 3/8"	-	-	2,12	2,36	2,60	3,05	3,50	-	-
balení		-	-	1	1	1	1	1	1	-



Art. 22
bezazbestové těsnění

objednávací kód	provedení	cena v EUR	balení
22.010	3/8"	0,03	100 / 1000
22.015	1/2"	0,04	100 / 1000
22.020	3/4"	0,05	100 / 1000
22.025	1"	0,07	100 / 1000
22.032	1"1/4	0,12	100 / 1000
22.040	1"1/2	0,15	100 / 1000



Art. 24
pryžové sanitární těsnění

objednávací kód	provedení	cena v EUR	balení
24.010	3/8"	0,03	100 / 1000
24.015	1/2"	0,03	100 / 1000
24.020	3/4"	0,05	100 / 1000
24.025	1"	0,06	100 / 1000
24.032	1"1/4	0,07	100 / 1000
24.040	1"1/2	0,10	100 / 1000



Art. 23 F
pryžové těsnění
k vodovodní baterii
s nerezovým sítkem

objednávací kód	provedení	cena v EUR	balení
23F.015	1/2"	0,27	50 / 1000
23F.020	3/4"	0,31	10 / 1000



Art. M.3025
instalátorská zátka
(plastový závit)

objednávací kód	provedení	cena v EUR	balení
M.3025R	1/2" červená	0,23	1 / 500
M.3025B	1/2" modrá	0,23	1 / 500



Art. 473
izolační plst' IZOPAS

objednávací kód	provedení	cena v EUR	balení
473	10 m	0,87	1 / 100



Art. 477
česaný len plynařský
*FELDER Löttechnik - kvalita 1A

objednávací kód	provedení	cena v EUR	balení
477.220*	220 g	1,90	1 / 62
477.500	500 g	6,28	1 / 40



Art. 478
česaný len plynařský
(balený)

objednávací kód	provedení	cena v EUR	balení
478.250	250 g	2,05	1



Art. FEL.2755
těsnící konopí
v plastické špulce

objednávací kód	provedení	cena v EUR	balení
FEL.2755.40	40 g / 40 m	1,51	1 / 25
FEL.2755.80	80 g / 80 m	2,25	1 / 25



Art. 481
hermetická pasta
pro těsnění všech druhů závitů
společně s konopím

objednávací kód	provedení	cena v EUR	balení
481.200	tuba 200 g	1,59	1
481.460	460 g	1,90	1



Art. WUE.985030150
teflonová těsnící niť na závity
použití pro solární systémy,
plyn, pitnou vodu
T = -200 + 260°C

objednávací kód	provedení	cena v EUR	balení
WUE.985030150	150 m	10,58	1 / 12

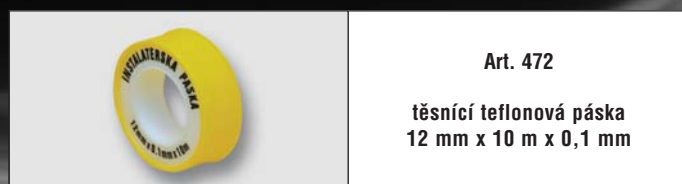

Art. 472

 těsnící teflonová páska
12 mm x 10 m x 0,1 mm

objednací kód	provedení	cena v EUR	balení
472	12mm x 10m x 0,1mm	0,24	100 / 1000



Art. 472P

 těsnící teflonová páska
19 mm x 15 m x 0,2 mm
pro plyn

objednací kód	provedení	cena v EUR	balení
472P	19mm x 15m x 0,2mm	1,24	40 / 400

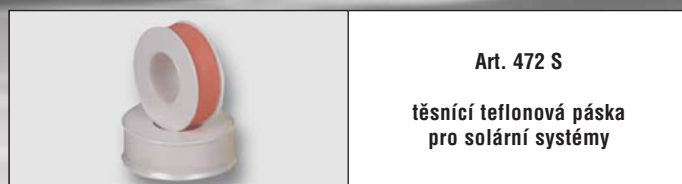

Art. 472 S

 těsnící teflonová páska
pro solární systémy

objednací kód	provedení	cena v EUR	balení
472S.018	18mm x 10m x 0,1mm	2,91	10 / 250



Art. 1491

 IDROFLET
plastové konopí
na bázi teflonu

objednací kód	provedení	cena v EUR	balení
1491	100 g / 75 ml	6,16	1 / 250

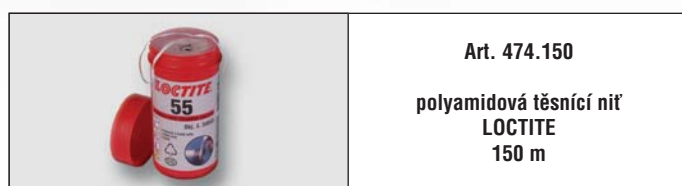

Art. 474.150

 polyamidová těsnící niť
LOCTITE
150 m

objednací kód	provedení	cena v EUR	balení
474.150	150 m	12,44	1 / 48



Art. 474.050

 polyamidová těsnící niť
LOCTITE
50 m

objednací kód	provedení	cena v EUR	balení
474.050	50 m	6,74	1 / 24



Art. 480

 anaerobní tmel IDEALBLOCK
tekuté těsnění na
vodu - topení - plyn

objednací kód	provedení	cena v EUR	balení
480.050	50 ml	7,33	1
480.100	100 ml	12,91	1



Art. 485

 tmel IDEALBLOCK SOLAR
tekuté těsnění
na solární systémy
T = -50 + 200°C

objednací kód	provedení	cena v EUR	balení
485	100 ml	13,14	1 / 30

NOVINKA

Art. GB.LI750xx

utěšňovací chemický přípravek
GEBO®Liquid pro topné soustavy na
silikátové bázi s podílem vláknů.
Kanystr 2 litry.
Mísící poměr 1:100.
**Utěsní úniková místa trvale
a zevnitř bez demontáže systému.**
Pro železo, ocel, litinu,
měď, hliník, plast.
P_{max} = 10 bar, T_{max} = 1200°C

objednací kód	únik do	cena v EUR	balení
GB.LI75012	10 l / den	104,00	1 / -
GB.LI75022	200 l / den	103,00	1 / -
GB.LI75032	500 l / den	107,00	1 / -
GB.LI75042	800 l / den	110,00	1 / -

NOVINKA

Art. GB.LI75062

antikorozi ochranný prostředek
GEBO®Liquid pro topné soustavy
Kanystr 2 litry.
Mísící poměr 1:100.

objednací kód	provedení	cena v EUR	balení
GB.LI75062	-	116,00	1 / -

NOVINKA

Art. GB.LI75052

čisticí prostředek GEBO®Liquid
pro topné soustavy
Kanystr 2 litry.
Mísící poměr 1:100.

objednací kód	provedení	cena v EUR	balení
GB.LI75052	-	88,00	1 / -

NOVINKA

Art. GB.LI75072

ruční plnicí pumpička
GEBO®Liquid
univerzální

objednací kód	provedení	cena v EUR	balení
GB.LI75072	-	59,00	1 / -

Bytové vodoměry

NOVÉ PŘÍKONENÍ



Art. BV.GSD.SV
bytový vodoměr
B-METERS GSD, 30°C
antimagnetická ochrana

NOVÉ PŘÍKONENÍ



Art. BV.GSD.TV
bytový vodoměr
B-METERS GSD, 30°C
antimagnetická ochrana

objednací kód	provedení	cena v EUR	balení
BV.GSD.SV.080	1/2" x 80, Qn = 1,5	17,50	1 / 40
BV.GSD.SV.110	1/2" x 110, Qn = 1,5	17,50	1 / 40
BV.GSD.SV.130	3/4" x 130, Qn = 2,5	22,60	1 / 40

objednací kód	provedení	cena v EUR	balení
BV.GSD.TV.080	1/2" x 80, Qn = 1,5	17,50	1 / 40
BV.GSD.TV.110	1/2" x 110, Qn = 1,5	17,50	1 / 40
BV.GSD.TV.130	3/4" x 130, Qn = 2,5	22,60	1 / 40

NOVINKA



Art. BV.NWM.SV
bytový vodoměr SJ-SDC,
dvojitá antimagnetická ochrana,
30°C

NOVINKA



Art. BV.NWM.TV
bytový vodoměr SJ-SDC,
dvojitá antimagnetická ochrana,
90°C

objednací kód	provedení	cena v EUR	balení
BV.NWM.SV.110	1/2" x 110, Qn = 2,5	14,90	1 / 40

objednací kód	provedení	cena v EUR	balení
BV.NWM.TV.110	1/2" x 110, Qn = 2,5	14,90	1 / 40

Domovní vodoměry

NOVINKA



Art. GMB.xxxxx
domovní vodoměr B-METERS
mokroběžný, třída B, 30°C

objednací kód	provedení	cena v EUR	balení
DV.GMB.SV.020.190	3/4" x 190, Qn = 2,5	42,90	1
DV.GMB.SV.025.260	1" x 260, Qn = 3,5	71,50	1
DV.GMB.SV.032.260	1"1/4 x 260, Qn = 6	79,40	1
DV.GMB.SV.040.300	1"1/2 x 300, Qn = 10	175,50	1
DV.GMB.SV.050.300	2" x 300, Qn = 15	176,90	1



Art. TM 1522

 připojovací šroubení
k vodoměrům (sada)
(2 matky, 2 niply, vč. těsnění)

objednávací kód	provedení	cena v EUR	balení
TM1522G0504	3/4" x 1/2"		1 / 80
TM1522G0605	1" x 3/4"		1 / 40
TM1522G0706	1"1/4 x 1"	viz kapitola 3	1 / 20
TM1522G0807	1"1/2 x 1"1/4	str. 53	1 / 15
TM1522G0908	2" x 1"1/2		1 / 10
TM1522G1009	2"1/2 x 2"		1 / 5



NOVINKA

Art. TM 2263

 kulový kohout
s převlečnou maticí
pro připojení vodoměru
ISO 228, T = -20° - 120°C

objednávací kód	provedení	cena v EUR	balení
TM2263R0405	1/2" x 3/4"	8,10	20 / 80
TM2263R0506	3/4" x 1"	10,58	10 / 40



NOVINKA

Art. TM 2263CK

 kulový kohout s převlečnou maticí
pro připojení vodoměru
se zpětnou klapkou
ISO 228, T = -20° - 120°C

objednávací kód	provedení	cena v EUR	balení
TM2263R0405CK	1/2" x 3/4"	9,61	20 / 80
TM2263R0506CK	3/4" x 1"	12,25	10 / 40

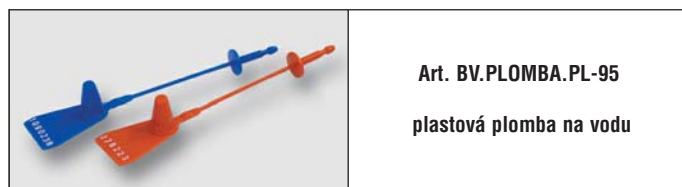
 Art. BV.PLOMBA.PL-95
plastová plomba na vodu

objednávací kód	provedení	cena v EUR	balení
BV.PLOMBA.PL-95Č	plast	0,42	10 / 100
BV.PLOMBA.PL-95M	plast	0,42	10 / 100

 Art. BV.POUZDRO
samostatné plombovací pouzdro
bez kolíčku

objednávací kód	provedení	cena v EUR	balení
BV.POUZDRO	3/4"	0,33	1 / 100

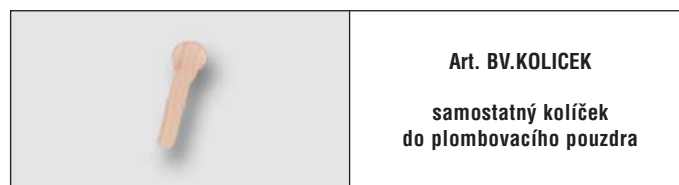
 Art. BV.KOLICEK
samostatný kolíček
do plombovacího pouzdra

objednávací kód	provedení	cena v EUR	balení
BV.KOLICEK		0,08	1 / 100

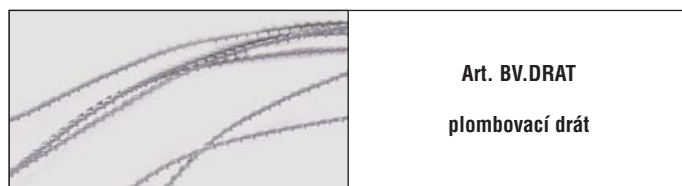
 Art. BV.DRAT
plombovací drát

objednávací kód	provedení	cena v EUR	balení
BV.DRAT		0,06	1 / 100

 Art. BV.PLOMBA
olověná plomba

objednávací kód	provedení	cena v EUR	balení
BV.PLOMBA		0,06	1 / 100

